

I.S.T.

Avtodeli d.o.o.

TOP AKCIJA ZA PRAVE STROKOVNJAKE

Jesen-zima 2024/25

Katalog izbranega orodja in opreme

Akcija velja do **28. 2. 2025**, oz. do prodaje zalog.

DELAVNIŠKI VOZIČKI

NEXT S9,

8-predalni, 448 kosov orodja

Najbolje prodajan voziček z orodjem z 8 predali, širine 833 mm. Delovna plošča iz nerjavečega jekla, napreden sistem za blokiranje predalov za zaščito pred prevračanjem, skupna nosilnost 900 kg, 7 predalov opremljenih s 384 kosi kvalitetnega orodja v peni ter dodatni vložek s 64 kosi nastavkov 306402.

Kat. št.: 738477SET

Akcijaska cena

2.349,00 € + DDV

NOVO
V PONUDBI

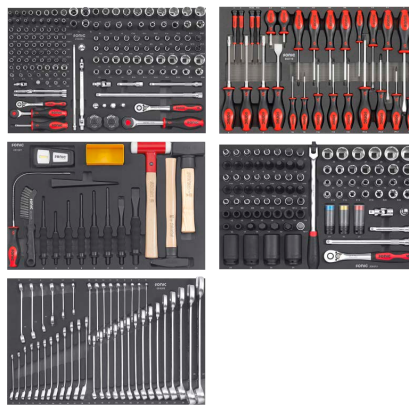

SONIC

GRATIS

64 KOSOV ORODJA
Kat. št.: 306402

NEXT S12,

8-predalni, 575 kosov orodja

Voziček z orodjem z 8 predali širine 1004 mm, delovna plošča iz nerjavečega jekla, nosilec za papir, napreden sistem za blokiranje predalov za zaščito pred prevračanjem, skupna nosilnost 900 kg, 7 predalov opremljenih s 575 kosi kvalitetnega orodja v peni ter dodatno servisni voziček 4738210.

Kat. št.: 757578SET

Akcijaska cena

3.090,00 € + DDV

NOVO
V PONUDBI



SONIC

GRATIS

SERVISNI VOZIČEK
Kat. št.: 4738210

Fotografije so simbolične. Cene so izražene v EUR in ne vsebujejo DDV. Za morebitne napake v tekstu se opravičujemo, vendar zanje ne odgovarjamo. Pred naročilom preverite ceno in zalogo. Pridržujemo si pravico do spremembe cen brez predhodnega obvestila.

NEXT S8, 223 kosov orodja

Delavniški voziček širina 799 mm, s 7 predali in 223 kosi ročnega orodja visoke kakovosti za 4 predale.

NOVO
V PONUDBI

Cena velja do prodaje zalog.

Kat. št.: 722376SET

Akcijska cena

1.639,00 € + DDV



SONIC



DELAVNIŠKI VOZIČEK,

8-predalni, 434 kosov orodja

Izjemno širok in moderen delavniški voziček za profesionalce z 8 predali. Dimenzije vozička 1050x548x1084 mm, sistem zaklepanja TWIN-Lock, pokrov iz nerjavečega jekla, opremljen s skupno 434 orodji, vključuje naslednje module pene 4/3:

Z3011-5 Delavniški voziček sortiment, vijak in ključji z ragljo, 57 kosov

Z3011-8 Assortiman vozičkov za delavnice, izvijači in klešče, 44 kosov

Z3011-10 Delavniški voziček, splošno ročno orodje, 34 kosov

Z3011-12 Serija vozičkov za delavnice, nasadni ključji 1/2", z ragljo, 95 kosov

Z3011-13 Serija vozičkov za delavnice, nasadni ključji 1/4", 3/8", z ragljo, 204 kosov

Omejena zaloga

Kat. št.: Z3201

Akcijska cena

2.990,00 € + DDV

SW STAHL
PROFI TOOLS



DELAVNIŠKI VOZIČEK,

7-predalni, 207 kosov orodja

Delavniški voziček s 7 predali in opremljen z 207 delnim orodjem v penastih moduli za 3 predale.

UGODNO

Kat. št.: Z3703

Akcijska cena

599,90 € + DDV



SW STAHL
PROFI TOOLS



DELAVNIŠKI VOZIČEK,

8-predalni, 325 kosov orodja

Garniture v 50S vložku: ključji 964/28S05, 964/29AS05, klešče in kladiva 964/32AS05, nasadni ključji 964/30S05, nasadni ključji 964/31S05, izvijači 964/33S05, izvijači s T-ročajem, pil in noža, 964/34S05, voziček za orodje Eurovision.

Omejena zaloga

Kat. št.: 621756

Akcijska cena

1.899,00 € + DDV

UNIOR
HAND TOOLS



DELAVNIŠKI VOZIČEK,

7-predalni, 347 kosov orodja

Delavniški voziček z 7 predali in 347 kosi ročnega orodja za 5 predalov.

NOVO
V PONUDBI

Kat. št.: BT153347

Akcijska cena

589,90 € + DDV



BRILLIANT
TOOLS



VOZIČEK OPREMLJEN Z ORODJEM IN STENSKO URO KS TOOLS

Dodatno: STENSKA URA KS TOOLS

7 predalov s 100 % izvlekom in posamezno obremenitvijo 35 kg, 207 delno orodje v 3 predalih, varnost pred prevrnitvijo zaradi posameznega zapiranja predalov, 400 kg skupne nosilnosti.

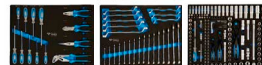

Kat. št.: BT153423KP

Akcijska cena

439,10 € + DDV



BRILLIANT
TOOLS

DELAVNIŠKI VOZIČEK,

7-predalni, 473 kosov orodja

Delavniški voziček s 7 predali in 473 kosi ročnega orodja za 6 predalov, s pnevmatsko pištolo, moment ključem, ključji za platišča 5 kosov z magnetnim pladnjem, bit nastavki.

BRILLIANT
TOOLS



Kat. št.: BT159482

Akcijska cena

699,00 € + DDV

KS TOOLS

Preverite **dodatno ponudbo** v letaku
KS TOP DEAL

NAPRAVA ZA MERJENJE ŠTEVILA EMISIJ DELCEV V IZPUŠNIH PLINIH VOZIL

Merjenje koncentracije delcev (PN) v izpuhu motornih vozil je nedavno postalo zelo pomembno v več evropskih državah in bo vključeno v zakonodajo PTI, začeni z Nizozemsko, Belgijo in Nemčijo. Tehnike zaznavanja na osnovi naboja za pregled PN, kot je difuzijsko polnjenje (DC), predstavljajo glavno tehnologijo, ki je na voljo za to vrsto preverjanja.

NP 01 je števec delcev, ki deluje v dimenzijskem območju med 23 in 200 nm s senzorjem DC. NP 01 vključuje zaslon na dotik za hitro in enostavno upravljanje s strani končnega uporabnika ter vmesnik WiFi za komunikacijo s programsko opremo za vizualizacijo.

- Robustna naprava, neobčutljiva na tresljaje,
- kompakten in lahek za mobilno uporabo,
- visoko učinkovit senzor za merjenje difuzijskega naboja,
- hiter, intuitiven uporabniški vmesnik,
- tehnologija, primerna za prihodnost, enostavna za prilagajanje novim zahtevam zahvaljujoč zaslonu na dotik, ki temelji na platformi Linux,
- PC vmesnik,
- nizki stroški vzdrževanja.

Kat. št.: NP01



NP 01 je prvo orodje TEXA nove generacije instrumentov, razvito in zasnovano za merjenje koncentracije delcev v emisijah motornih vozil.



TEXA

H2 BLASTER

Inovativna rešitev za dekorbonizacijo motorjev z notranjim izgorovanjem. Uporablja kombinirano moč vodika in kisika, kar očisti komponente v izgorovalnem procesu znotraj motorja ter obnovi motor na optimalno delovanje z zmanjšanjem emisij in porabe goriva. Ima 10" zaslon na dotik ter bluetooth in WI-FI modul.



Kat. št.: H175A0

Akcijaska cena

4.900,00 € + DDV



TEXA

STROJ ZA ČIŠČENJE DPF/FAP/SCR FILTROV IN KATALIZATORJEV

Mehansko čiščenje filtra je dokazana metoda, ki povrne učinkovitost filtra DPF/FAP in katalizatorja SCR na 95 % tovarniške v primerjavi z drugimi metodami. Celoten postopek čiščenja traja do 90 minut na enem stroju za osebna vozila, za tovarna in delovne stroje pa do 150 minut (vključno s sušenjem).

Stroj čisti DP filtre in katalizatorje za osebna vozila, kombije, lahka gospodarska vozila, tovarna vozila, avtobuse in delovne stroje.

Postopek čiščenja

1. Vizualni pregled stanja filtra
2. Video pregled - endoskop s kamero
3. Pregled umazanosti filtra s programsko opremo
4. Tiskani test - rezultati
5. Čiščenje filtra z ustreznim sredstvom
6. Pedsušenje filtra + učinkovito sušenje (30 min)
7. Končna kontrola odčitavanja rezultatov
8. Pakiranje in dostava

GMT DPF S2

- Konstrukcija stroja je v celoti izdelana iz brušenega nerjavečega jekla
- Krmilna enota z avtomatskim in ročnim upravljanjem, enostavna za uporabo
- Velik 7" zaslon na dotik je stroj enostaven za uporabo s prilagojeno programsko opremo
- Črpalka INOX-a (LOWARA Italija)
- Filter na stroju je trajen - PVC ohišje z INOX pralnim filtrom (3-4 čiščenja)
- Ima odčitek rezultatov pretoka filtra pred in po pranju s tiskalnikom
- Ekonomična poraba energije
- Avtomatska regulacija nivoja vode
- Indikatorji delovnega postopka
- V stroj je vgrajen pnevmatski prijem s tremi različnimi priključki
- Velika prednost: Možna je uporaba opsijskih priključkov za filtre motorjev: B6, 1.6HDI, 2.0HDI, BMW, Multijet
- Pedsušenje in sušenje filtra
- Navodila za delo na stroju
- Garancija do 2 leti

Kat. št.: DPFS2

Akcijaska cena

12.500,00 + DDV

Tehnični podatki

Zunanje mere (dolžina x širina x višina): 1300 x 950 x 2250 mm
 Notranje mere (dolžina x širina x višina): 980 x 730 x 1300 mm
 Teža stroja : 350 kg
 Prostornina rezervoarja: 80 l
 Napajanje: 380 V 3 faze
 Povezava z zračnim omrežjem: 6 bar
 Aspiracija: 330 m³/h
 Skupna poraba/delovna poraba: 14,5 kWh/7,5 kWh
 Oprema: aspirator, sistem za filtriranje vode, grelniki vode in zraka, Lowara italijanske črpalke iz nerjavečega jekla, tiskalnik



Opcijsko: zunanji filter

Vključeno v dobavo:

- Komplet gumi priključkov za osebni program 13 kos
- Pnevmatiski prijem za pranje filtrov
- Ploščati priključek - kocka
- Zvezdasti priključek

Opcijsko:

- Kovinski zunanji filter z večjo kapaciteto v modelu S
- Priključki: B6, BMW, Multijet, 1.6HDI, 2.0HDI
- Velika konična gumijasta spojka za tovorni program f1180
- Konektor za tovorni program za EUR 5 in EUR 6

GMT DPF M IN L

- Celotna naprava iz inox jekla
- Trajni filtri
- Avtomatska regulacija nivoja vode
- Indikatorji delovnega postopka
- Ekonomična poraba energije
- Frekvenčni regulator - za varno pranje DPF in katalizatorja
- Krmilna enota z avtomatskim in ročnim krmiljenjem
- Velik zaslon 7" na dotik z prilagojeno programsko opremo
- Pomnilnik do 5 filtrov za hitrejšo in lažje delo na stroju
- Predsušenje in dvojno sušenje filtra
- Produktivnost do 10 filtrov v 8 urah
- Baza podatkov - do 100.000 uporabnikov
- Tiskanje rezultatov pred in po pranju
- Dnevna, tedenska, mesečna poročila o številu opranih filtrov
- Zapisi o delovanju št. ur glavne črpalke
- Zapisi o delovanju št. ur stroja
- Kontrola števila opranih filtrov
- Garancija 2 leti



Predstavitev
naprave za DPF

GMT DPF M

Tehnični podatki

Zunanje mere (dolžina x širina x višina): 1710 x 1100 x 2235 mm
 Notranje mere (dolžina x širina x višina): 1095 x 910 x 1180 mm
 Teža stroja: 450 kg
 Material: Inox - Stainless Steel
 Prostornina rezervoarja: 110 l
 Prostornina obratovalnega čistilnika vode: 35 l
 Skupna prostornina: 165 l
 Napajanje: 380 V 3 faze
 Povezava z zračnim omrežjem: 8 bar
 Aspiracija: 330 m³/h
 Skupna poraba/delovna poraba: 16 kWh/13 kWh
 Oprema: aspirator, sistem za filtriranje vode, manometri na filterih, grelniki vode in zraka, Italijanske črpalke iz nerjavečega jekla Lowara, elektromagnetni nepovratni ventili, tiskalnik, priključki za filtre

Vključeno v dobavo:

- Komplet gumi priključkov za osebni program 13 kos
- Ploščati priključek - kocka
- Zvezdasti priključek
- Velika konična gumijasta spojka za tovorni program fi180
- Priključki B6, BMW, Multijet, 1.6HDI, 2.0HDI
- Set sedmih priključkov; A6 2kos, Opel Astra, Iveco Daily in Fi-Ducato, BMW X3, 2.0HDI, mala zvezda

Opcijsko:

- Pnevmatiski prijem za pranje
- Konektor za tovorni program za EUR 5 in EUR 6



Kat. št.: DPFM

Akcijska cena

16.950,00 €+ DDV

GMT DPF L

Tehnični podatki

Zunanje mere (dolžina x širina x višina): 2220 x 1050 x 2520 mm
 Notranje mere (dolžina x širina x višina): 1895 x 910 x 1075 mm
 Teža stroja: 850 kg
 Material: Inox - Stainless Steel
 Prostornina rezervoarja: 230 l
 Prostornina obratovalnega čistilnika vode: 5 l
 Skupna prostornina: 265 l
 Napajanje: 380 V 3 faze
 Povezava z zračnim omrežjem: 8 bar
 Aspiracija: 330 m³/h
 Skupna poraba/delovna poraba: 16 kWh/13 kWh
 Oprema: aspirator, sistem za filtriranje vode, manometri na filterih, grelniki vode in zraka, Italijanske črpalke iz nerjavečega jekla Lowara, elektromagnetni nepovratni ventili, tiskalnik, priključki za filtre

Vključeno v dobavo:

- Komplet gumi priključkov za osebni program 13 kos
- Ploščati priključek - kocka
- Zvezdasti priključek
- Velika konična gumijasta spojka za tovorni program fi180
- Konektor za tovorni program za EUR 5 in EUR 6
- Set sedmih priključkov; A6 2kos, Opel Astra, Iveco Daily in Fi-Ducato, BMW X3, 2.0HDI, mala zvezda
- Priključki: B6, BMW, Multijet, 1.6HDI, 2.0HDI

Opcijsko:

- Pnevmatiski prijem za pranje



Kat. št.: DPFL

Akcijska cena

24.500,00 €+ DDV

SREDSTVO ZA STROJNO ČIŠČENJE DPF FILTROV IN KATALIZATORJEV

Testirano na več kot 2000 opranih filterih z različnimi stopnjami onesnaženosti, od potniškega do tovornega programa od dizelskih do bencinskih motorjev.



Kat. št.: DPF CLEAN

Akcijska cena

17,95 € + DDV

GUMI PRIKLOP, 13 kosov



ORODJE, za osebna vozila

Za priklp:
 - B6 - HDI 2,0
 - HDI 1,6 - Multi Jet



Akcijska cena

280,00 € + DDV

PRIKLOP DPF AUDI A6 B8 - 8



Akcijska cena

40,00 € + DDV

PRIKLOP DPF AUDI A6 B8



Akcijska cena

40,00 € + DDV

PRIKLOP DPF OPEL ASTRA H, J



Akcijska cena

44,80 € + DDV

PRIKLOP DPF IVECO-DAILY, FIAT UCATO



Akcijska cena

44,80 € + DDV

PRIKLOP DPF BMW X3



Akcijska cena

40,00 € + DDV

PRIKLOP DPF 2.0 HDI ZA PRANJE SPREDNJE STRANI



Akcijska cena

48,00 € + DDV

PRIKLOP DPF MALA ZVEZDA



Akcijska cena

72,00 € + DDV

PRIKLOP ZVEZDA

Univerzalni priklp za osebni program s cevjo,
premer fi35 / fi200 mm, višina 27 mm.



Akcijska cena

97,50 € + DDV

PRIKLOP PLOŠČA

130x49 mm, višina 6 mm.



Akcijska cena

45,00 € + DDV

KONUSNA SPOJKA, fi 175

Konektor za tovorni program z objemko.



Akcijska cena

90,00 € + DDV

PRIKLOP ZA TOVORNI PROGRAM, EUR 5 in EUR6



Akcijska cena

630,00 € + DDV

PNEVMATSKI PRIJEM

Olajšan priklp filtrov in katalizatorjev
za potniški program v fazi pranja.



Akcijska cena

440,00 € + DDV

SISTEM FILTRIRANJA VODE CK FILTER

Z uporabo filtra filtrirate tehnično vodo, tako da jo lahko ponovno uporabite v ciklkih čiščenja. Uporabo tekočine lahko podaljšate do 10-krat več kot z običajnim mrežastim filtrom. Naši testi so pokazali, da je bilo pred uporabo filtra po pranju 5-10 DPF filtrov, ter izgubljenih 200 l vode s kemikalijami. Po vgradnji filtra in po pranju 80 DPF filtrov se je 200 l tekočine prefiltriralo do te mere, da je bila ponovno čista, kar je omogočilo dolgotrajno delo brez zaustavitve stroja, odstranjevanja kemikalij in ogrevanja 200 l vode na 80 °C.

Filtracija tekočine z visokim pretokom (25 l/min), delovni tlak tekočine 3 bare, kakovost filtracije 20-30 mikronov (odvisno od gostote in nasičenosti tekočine), oznaka črpalke, komplet iz nerjavečega jekla LOWARA 10HM04515TRVBE, izvorna moč 1.4 kW, različni nameni (industrijski stroji, emulzijska filtracija, bazen, kalna voda, ...).

Akcijska cena

4.800,00 € + DDV



ORODJE ZA NASTAVITEV MOTORJA

ES.3 NAPRAVA ZA ČIŠČENJE DPF FILTRA, MOTORJA, SES.KOLEKTOR

Naprava ES.3 vodi uporabnika korak za korakom skozi cikel čiščenja sistema za gorivo. Informacije so prikazane na LCD zaslonu. Samodejni način delovanja, ki ne zahteva mehanskih posegov med postopkom čiščenja. Tlak goriva, ki ga ustvari naprava, se samodejno prilagaja tlaku v sistemu za gorivo vozila. Napajanje je iz servisiranega vozila - 12V. Vključen set adapterjev, opcijsko tekočine za čiščenje 007935095490, 007935095500 in priključek za DPF 007935100530.

- Zmanjšanje emisij izpušnih plinov za več kot 70 %
- Največja obnova zmogljivosti motorja
- Zmanjšanje porabe goriva
- Čiščenje sistema skupnega voda
- Kondicioniranje visokotlačne trpalke
- Razoglijčenje zgorovalne komore
- Razoglijčenje sesalnega kolektorja in ohišja plina
- Optimizira zgorevanje goriva
- Sprosti blokirane ventile in batne obročke
- Razoglijčenje katalizatorja & DPF
- Odpravi klenkanje motorja
- Preprečevanje dolgotrajnih dragih popravil

Kat. št.: 007935095380

Akcijska cena

2.190,00 € + DDV



VAG 1,5 TSI 2017- DACA, DACB, DADA, DFYA, DHFA, DPBA, DPCA & DPBE



**NOVO
V PONUDBI**



Kat. št.: C01/0275

Akcijska cena

449,00 € + DDV

FORD ECOBLUE 2016- 2.0 TDCI, YLFS, YLF6, YMFS, YMF6, YNFS, YNF6, YLR6, YMR6



Kat. št.: C01/0196

Akcijska cena

99,00 € + DDV

FORD 1.0 ECOBOOST 2018- B7DA, B3DA



Kat. št.: C01/0229

Akcijska cena

124,50 € + DDV

FORD 1.5 B. ECOBOOST 3 VALJNI 2018- YZJA, Y2DA, YZDA, Y1DA, Y2DA. YZDB



Kat. št.: C01/0271

Akcijska cena

129,00 € + DDV

PSA 1.0/1.2 VTI, EBO(ZMZ), EB2 (HMZ), 0109-2A, 0109-2



Kat. št.: C01/0278

Akcijska cena

97,50 € + DDV

MB 1.6, 2.0 DIESEL 2016- W654

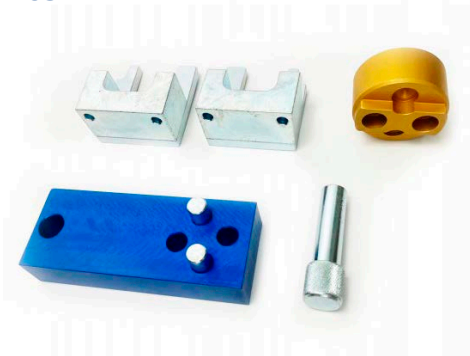

Kat. št.: C01/0264

Akcijska cena

99,00 € + DDV

BMW 2.0I, N20, N26, B20, B20A, B20B/UO,



Kat. št.: C01/0126

Akcijska cena

139,60 € + DDV

**FIAT / JEEP 1.0, 1.3T-GDI
BENCIN 552 82 151, 552 82 328**

GMT



Kat. št.: C01/0258
Akcijska cena

49,00 € + DDV

**KIA/HYUNDAI 1.6DIESEL
D4FE (U3) 2018-**

GMT



Kat. št.: C01/0231
Akcijska cena

84,00 € + DDV

**KIA/HYUNDAI 1.1,1.4,1.6,1.7CRDI
ZA VISOKOTLAČNO ČRPALKO**

GMT



Kat. št.: C01/0259
Akcijska cena

69,50 € + DDV

**KIA/HYUNDAI ZAKLEPANJE
GLAVNE GREDI 2001-**

**BGS
Technic**



Kat. št.: 70952
Akcijska cena

55,16 € + DDV

BMW N43, B16, B20 1.6

GMT

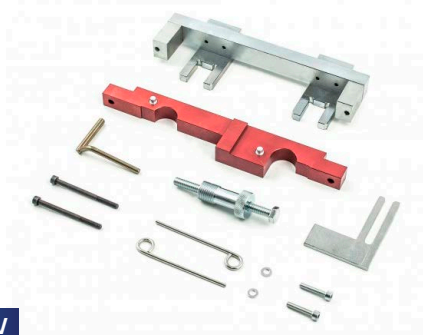

Kat. št.: C01/0024
Akcijska cena

159,00 € + DDV

**OPEL / SUZUKI 1.0 12V
1.2 1.4 16V, VERIGA**

GMT



Kat. št.: C01/0056
Akcijska cena

32,64 € + DDV

**ECOBOOST 1.6 SCTI/TI-VCT,
ZETEC 1.6/1.8/2.0 , 1.25**

GMT



Kat. št.: C01/0160
Akcijska cena

49,00 € + DDV

**GENERATOR DIMA ZA DETEKCIJO
PUŠČANJA, SMOKE DETEKTOR**

MOTOR

SPIN

Tehnične lastnosti:

- Prihranek časa in večja učinkovitost pri iskanju puščanj klimatskih naprav (npr. hladilni sistemi), zračnem krogu, turbo, katalizatorjih, filterih za delce, glavah motorjev
- Širok nabor adapterjev (fiksni in univerzalni vtiči s črpalko)
- Napajanje: 12 V iz akumulatorja
- Pretok zraka: 6 lt/min
- 2 načina testiranja tlaka: z zrakom ali z dimom
- Vgrajen dovod zraka
- 2 steklenički izdelka

Tehnični podatki:

1. Kavelj za enostavno rokovanje
2. Vizualni merilnik tesnila za hitro odkrivanje puščanja
3. Manometer, vgrajen v zaprt krog
4. Regulator pretoka dima
5. Indikator nivoja tekočine
6. Stransko krmilno stikalo, omogoča prekinitev napol napolnjene zaloge
7. Večnamenski sistem za prilagajanje različnim vrstam odprtin

Kat. št.: 01.000.260
Akcijska cena

470,00 € + DDV

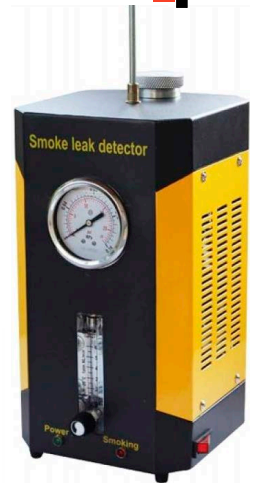

KOMPLET ZA POPRAVILO CEVI GORIVA

LASER
TOOLS

Za zamenjavo ali popravilo cevi za gorivo in konektorjev iz trde plastike. Komplet omogoča strokovno popravilo, ki je v skladu z OEM. Vsebuje moške cevne konektorje in ženske hitre konektorje v ravnih in kotnih oblikah ter dolžine ustreznih plastičnih cevi. Priložene so tudi dolžine posebej izbrane gumijaste cevi za gorivo, rezalnik cevi in konektorjev ter dvojne ušesne sponke. Nadomestni set 85 konektorjev 34039 - id 11079357.



Kat. št.: 37199

Akcijska cena

295,00 € + DDV

IZBIJAČ ZA ŠOBE Z VIBRO PNEVMATSKO PIŠTOLO

LASER
TOOLS

Profesionalno pnevmatsko kladivo z vgrajenim regulatorjem moči in hitro zamenljivo vpenjalno glavo. Na voljo set 6264 brez udarnega kladiva. 2200 udarcev/min, dolžina giba 98 mm. Vključuje 7 adapterjev za dizelske injektorje: Siemens (2), Denso, High Pressure M12, Delphi, M16 Denso in Bosch Dual. Dodatno orodje za odstranjevanje tesnila ventila za Denso, adapter za injektor in Boschevo orodje za demontažo injektorja.



Kat. št.: 6263

Akcijska cena

399,00 € + DDV

KOMPLET ZA ODSTRANJEVANJE ELEKTROD ŽARILNIH SVEČK M8X1, M10X1, M10X1, 25, ELEKTRO

BGS
technic

Primeren za navoje žarilnih svečk M8 x 1,0 - M10 x 1,0 - M10 x 1,25.



Kat. št.: 8698 BGS

Akcijska cena

79,00 € + DDV

KOMPLET ZA ODSTRANJEVANJE ELEKTRODE ŽARILNE SVEČKE, (1/4"),

6 kosov

Za izklop elektrod in v povezavi z BGS 8297. Nasadni nastavki, pogon 6,3 mm (1/4"): 2,6 - 3,2 - 3,5 - 4,5 - 6,5 - 8,25 mm.



Kat. št.: 5290 BGS

Akcijska cena

29,95 € + DDV

PNEVMATSKI VIBRACIJSKI IZVLEKAČ INJEKTORJEV

BRILLIANT
TOOLS

21-delni set, vključno s 16 adapterji za skoraj vse injektorje, izjemno velika sila udarca, idealen za odstranjevanje injektorjev v glavi valja, izvlekač se z ustreznim adapterjem privije na zataknjeno šobo, zavzame malo prostora zahvaljujoč kompaktni zasnovi, s 3 dodatnimi adapterji, primeren tudi za žarilne svečke.

Brilliant Tools set za odsesavanje injektorjev s stisnjanim zrakom BT551500 je izjemno orodje za vse, ki se spopadajo z zataknenimi injektorji v glavi valja. Set je sestavljen iz skupno 21 delov, vključno s 16 adapterji, ki so primerni za skoraj vse injektorje. Učinek udarca ekstraktorja je izjemno velik in je zato idealen za odstranjevanje zagorelih injektorjev v glavi valja. Ekstraktor privijemo na zagazeno injekcijsko šobo z ustreznim adapterjem, da dosežemo optimalen učinek. Kljub močnemu udarcu zavzame malo prostora zaradi svoje kompaktne zasnove. To pomeni, da lahko orodje uporabljate tudi v zaprtih delovnih prostorih. Poleg 16 adapterjev za injektorje je komplet opremljen še s tremi dodatnimi adapterji za žarilne svečke. Zaradi tega je komplet za odvzem vbrizgalnika stisnjene zraka primeren tudi za odstranjevanje zataknenih žarilnih svečk. Na splošno je komplet za odsesavanje injektorjev s stisnjanim zrakom profesionalno orodje za vsakogar, ki ima opravka z zataknenimi injektorji ali žarilnimi svečkami. S tem kompletom imate pravo orodje za hitro in učinkovito opravljanje dela.

Obrab dobave:

Mere adapterjev za injektorje z zunanjim navojem:
1x M17x1,0
1x M18x0,75
1x M20x1,0
1x M20x1,5
1x M22x1,5

Mere adapterjev za injektorje z notranjim navojem:

1x M12 x 1,5
1x M16x1,5
1x M18x1,5
1x M25x0,5
1x M25x1,5
1x M26x0,75
1x M27x0,75
1x M27x1,0
1x M29x1,0
1x M31 x 0,75

Tehnični podatki:

Delovni tlak: 0,5 - 0,8 bar
Delovni tlak: 5 - 8 barov
Priključni navoj: M14 x 1,5



Kat. št.: BT551500

Akcijska cena

149,90 € + DDV

KOMPLET ZA ODSTRANJEVANJE ELEKTRODE ŽARILNE SVEČKE, (1/4"),

6 kosov

Za izklop elektrod in v povezavi z BGS 8297. Nasadni nastavki, pogon 6,3 mm (1/4"): 2,6 - 3,2 - 3,5 - 4,5 - 6,5 - 8,25 mm.



Kat. št.: 5290 BGS

Akcijska cena

29,95 € + DDV

ORODJE ZA DEMONTAŽO ŽARILNIH SVEČK IN POPRAVILO NAVOJEV M8X1; M10X1, 6 kosov

BRILLIANT
TOOLS

16-delni komplet za montažo in demontažo zlomljenih žarilnih svečk in popravilo navojev žarilnih svečk vključno s snemalnikom za zataknjene žarilne svečke, stopenjski sveder 7 x 5,5 in 9 x 5,5 mm, rezilo za navoje M8 x 1,0 - M10 x 1,0 in 6,3 mm (1/4") - 28 UNF za rezanje navoja žarilne svečke in nosilec za navojni sveder s funkcijo raglje. Obseg dobave: 1x -T-palica z ragljo 1x adapter vrtnega tulca, 1x zunanji snemalnik ohišja, 1x šeststrobni ključ, 1x centrirno orodje, 1x centrirno orodje, 1x pipa 6,35 mm (1/4"), 1x pipa M8, 1x pipa M10, 1x stopenjski sveder 7 x 5,5 mm, 1x stopenjski sveder 9 x 5,5 mm, 1x ročni sveder M8, 1x ročni sveder M10, 1x električni izvijač, 1x električni izvijač, 1x orodje za fiksiranje vijakov.

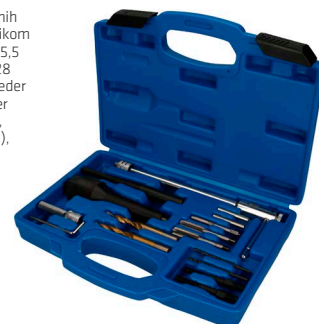

Kat. št.: BT561030

Akcijska cena

97,50 € + DDV

NAVOJNI SVEDRI IN VLOŽKI ZA POPRAVILO ŽAR.SVEČKE M8X1,0; M10X1,0; M10X1,25

LASER
TOOLS

Komplet za popravilo navoja žarilnih svečk 8 mm, 10 mm, 12 mm.



Kat. št.: 5206 TC

Akcijska cena

149,00 € + DDV

KLJUČ NASADNI M10 X 140 MM, za težko dostopna področja

LASER
TOOLS

Primeren za številne aplikacije, kot npr. vijachenje sesalnega kolektorja pri VAG 2,0-litrskih TDI motorjev (od leta 2013). Zasnova s krogličnim koncem omogoča večji dostop, kar je idealno v ozkih območjih ali kjer ovira preprečuje neposreden dostop do pritrilnih elementov. Enakovredno OEM T10501.



Kat. št.: 8418

Akcijska cena

12,90 € + DDV

VULKANIZERSKA OPREMA

CENTRIRNI STROJ WB1024, 2 leti garancije

Različni centrinski programi (statični, dinamični), 5 ALU programov, optimizacija, avtomatsko merjenje lastnosti pnevmatik/platišč, avtomatsko kalibriranje, hitrost rotacije 200 RPM, trajanje ciklusa 8 sekund, polmer platišč 10" - 24" (256 - 610 mm), glasnost <70 db, LCD ekran, zanesljiv uporabniški vmesnik.



Kat. št.: 007935017275

Akcijska cena

1.150,00 € + DDV

CENTRIRNI STROJ HC1024FA

17" LED monitor, natančnost ±1 g, hitrost rotacije 200 rpm, trajanje ciklusa 8 sekund, polmer platišč 10" - 24" (252 - 610 mm), laser, LED osvetlitev, glasnost <70 db, širina platišč 1,5" - 20" (40 - 510 mm), enostaven programski sistem. Enostavna zasnovana gumba s podčrtanimi simboli, 9 različnih centrinskih programov (statični, dinamični), ALU programi, optimizacija, avtomatsko merjenje lastnosti pnevmatik/platišč, avtomatsko kalibriranje in avtodiagnoza.



Kat. št.: 007935017805

Akcijska cena

1.550,00 € + DDV

MONTIRNI STROJ TC12232V

Velikost vpenjanja platišč zunaj 12-23. Max. premer koles 1143 mm (45"). Max. širina koles 406 mm (16"). Delovni pritisk 8-10 bar. Napajanje 220V (1ph) / 380V (3ph). Moc motorja 0.75/0.55/1.1 kW. Dimenzije 1130x900x1050 mm. Glasnost <75 dB, 2 hitrosti.



Pomožna roka

Kat. št.: 007935017270

Kat. št.: 007935017240

Akcijska cena

1.150,00 € + DDV

MONTIRNI STROJ HC1224LL2V

Vključno s pomožno roko za Runflat pnevmatike, 2 hitrosti. Velikost vpenjanja platišč zunaj 10-25". Max. premer koles 1143 mm (45"). Max. širina koles 406 mm (16"). Delovni pritisk 8-10 bar. Napajanje 220V (1ph) / 380V (3ph). Moc motorja 0.75/0.55/1.1 kW. Max. navor plošče 1078 Nm. Dimenzije 1130x900x1050 mm. Glasnost <75 dB. Opcijsko: leverles - za delo brez montirnega vzvoda.



Kat. št.: 007935017875

Akcijska cena

2.090,00 € + DDV

S podpihom

Kat. št.: 007935017885

Akcijska cena

2.199,00 € + DDV

CENTRIRNI STROJ

Profesionalni stroj za uravnoteženje pnevmatik priznanega italijanskega proizvajalca skupine DOVER. Monitor TFT SVGA 19". Samodejni zagon po spuščanju zaščitnega pokrova. Ustavitev v položaju neuravnoteženosti. Samodejno merjenje razdalje in premera platišča ter hitra izbira med 7 programi za uravnoteženje, vključno z ALU S. Program za lepljenje uteži za krake platišča, teža do 65 kg, premer 10" - 30" (10" - 26" samodejno), širina 1,5" - 22". Natančnost merjenja 1 g. Merilni cikel traja 6 sekund vrtljajev/min <100. Izdelano v Italiji.



Pomožna roka

Kat. št.: GAR301

Kat. št.: ER250R

Akcijska cena

2.199,00 € + DDV

CENTRIRNI STROJ

Naprava s 19-palčnim monitorjem TFT SVGA. Samodejni zagon ob spustu zaščitnega pokrova. Ustavitev v položaju neuravnoteženosti. Samodejni preklap v notranji položaj neuravnoteženosti. Samodejno iskanje meritev razdalje in premera platišča ter hitra izbira med 7 programi za uravnoteženje, vključno z ALU S. Ultrazvočni sonar za meritve širine platišča - 3. parameter. Laserska linija za označevanje položaja uteži in LED osvetlitev znotraj platišča. Avtomatska ustavitve platišča. Program za lepljenje uteži za krake platišča. Merjenje centričnosti platišča. Program varčevanja z utežmi ECO WEIGHT. Teža platišča do 70 kg, premer 10" - 30" (10" - 26" samodejno), širina 1,5" - 22". Natančnost merjenja 1 g. Trajanje merilnega cikla 6 sekund.



Kat. št.: ER255WS

Akcijska cena

3.249,00 € + DDV

Pnevmatsko vpetje platišča

Kat. št.: ERP255WS

Akcijska cena

4.090,00 € + DDV

CENTRIRNI STROJ, pnevmatsko vpenjanje z dvigalom

Barvni monitor full HD 22", industrijski računalnik s statično 3D grafično trdega diska, maksimalni premer koles 44 palcev, samodejni cikel, hitrost rotacije >100 rpm, pnevmatsko vpenjanje platišča, samodejna ustavitelj koles, ultrazvočni merilnik širine koles, laserski kazalec za pozicioniranje uteži, premer platišča do 30", stožci in centrirna puša, program za lepljenje uteži za krake platišča, program varčevanja z uteži ECO WEIGHT, teža platišča do 80 kg, premer 10"-30", širina 1,5" - 22", natančnost merjenja 1 g, trajanje merilnega cikla 6 sekund, dvigalo za pnevmatike GAR325 (vključeno).

Omejena zaloga

Cena velja do prodaje zalog.

Kat. št.: ERP280WS+325

Akcijska cena

5.490,00 € + DDV



MONTIRNI STROJ, DVOJNA HITROST - 22"

Stroj priznanega italjanskega proizvajalca skupine DOVER. Trdna konstrukcija zagotavlja varne in ustrezne delovne pogoje. Dvojna hitrost vrtilne plošče 6,5 - 13 vrtljajev/minuta. Navor maksimalen 1.200 Nm, vrtljiva plošča za velikost platišč 10" - 22". Širina koles maksimalna 12", premer največ 1050 mm (41"). **Opcijsko** pomožna roka PLUS73H za enostavno delo z pnevmatikami UHP in Runflat, opcijsko podpih.

Omejena zaloga

Cena velja do prodaje zalog.

Kat. št.: GA2441V.22

Akcijska cena

1.990,00 € + DDV

S podpihom

Kat. št.: GA2441V.22

Akcijska cena

2.650,00 € + DDV



MONTIRNI STROJ, DVOJNA HITROST - 24"

Stroj priznanega italjanskega proizvajalca skupine DOVER. Veliko in ojačano ohišje stroja zagotavlja visoko trdnost konstrukcije in vrtilne plošče. Višja višina stebra in osi s snemljivo glavo omogoča delo s kolesi do 381 mm širine. Mehanizem za ločevanje platišča z nastavljivo širino oprijema. Samodejno zmanjša hitrost, da se izogne poškodbam robov pnevmatike. Vrtljiva plošča za velikost platišč 10" - 24". Vrtljivost do 1.200 Nm. **Opcijsko** pomožna roka PLUS73H ali PLUS83H za enostavno upravljanje s pnevmatikami UHP in RUNFLAT, opcijsko podpih.

S podpihom

Kat. št.: GA2641D.24

Akcijska cena

2.990,00 € + DDV



MONTIRNI STROJ, INVERTER MOTOR - 26"

Veliko in ojačano ohišje stroja zagotavlja visoko trdnost konstrukcije in vrtilne plošče. Višja višina stebra in osi s snemljivo glavo omogoča delo s kolesi do 431 mm širine. Stranska ličilna lopata prilagodljiva v dveh položajih za hitreše delo. Mehanizem za ločevanje platišča z nastavljivo širino oprijema. Samodejno zmanjša hitrost, da se izogne poškodbam robov pnevmatike. Vrtljiva plošča z 12" - 26". Vrtljivost do 1.200 Nm. **Opcijsko** pomožna roka PLUS83H za enostavno upravljanje s pnevmatikami UHP in RUNFLAT.

S podpihom

Kat. št.: GA2645ID.26

Akcijska cena

3.750,00 € + DDV



POMOŽNA ROKA ZA MONTIRNI STROJ SPACE

Omogoča lažjo demontažo in montažo nizkoprofilnih in run flat pnevmatik. Z dodatno ročico za snemanje pnevmatik.

Kat. št.: PLUS73

Akcijska cena

759,00 € + DDV



POSODA ZA PODPIH Z MANOMETROM,

19 l, 10 bar

Kat. št.: 03.000.52

Akcijska cena

95,00 € + DDV



DVIGALKA PNEVMATSKA

Zmogljivost 2000 kg, minimalna višina 140 mm, maksimalna višina 355 mm, premer blazin 190 mm, delovni tlak maksimalno 8 bar.

2 t

Kat. št.: TL-BA020

Akcijska cena

189,00 € + DDV

3 t

Kat. št.: TL-BA030

Akcijska cena

229,00 € + DDV



ORODJE ZA POPRAVILO KOLESNIH NAVOJEV

Za popravilo navojev na pestu kolesa za vijake M12 x 1,25 za PSA; M12 x 1,5 za Mercedes-Benz & BMW; M12 x 1,75 za Volvo; & M14 x 1,5 za modele VAG.

Kat. št.: 6116

Akcijska cena

24,90 € + DDV



KLJUČ ZA POŠKODOVANE GLAVE MATIC

Set 11 kosov, 8-19 mm, za odvijanje posnetih glav matic in vijakov.



Kat. št.: 05555L

Akcijska cena

75,50 € + DDV

NASTAVKI ZA ODVIJANJE

Omogoča profesionalno demontažo vijakov platišč, odvijne skoraj vse zapore platišča brez poškodb platišča, vključuje 8 stožčastih nastavkov za demontažo, dolžine 60 mm, z različnimi premeri.



Kat. št.: 8656

Akcijska cena

48,95 € + DDV

DVIGALA

DVIGALO DVOSTEBERNO SUPERLIFT, 4000 B

Elektrohidravlično, nosilnost 4000 kg, spodnja povezava, zahvaljujoč postavitvi hidravličnih in sinhronizacijskih elementov v podnožju je idealno za uporabo v delavnica z omejeno višino prostora. Brez elementov, ki povezujejo dvigne stebre na vrhu, omogoča dvigovanje vozil (zlasti gospodarskih vozil) brez omejevanja njihove višine. Dvodeline in tridelne roke s širokim razponom dolžin omogočajo asimetrično postavitev vozila na dvigalo, kar pomeni, da je mogoče dvigniti večino vozil - od segmentov A ali B, do dolgih kombijev, terencev in terenskih avtomobilov. Oprema vključuje 2 kompleta adapterjev za dvigne roke (70 in 200 mm) in zaščito vrat vozila pred poškodbami. **Opcijsko - z okvirjem za slaba tla - 007935019990.** Višina dviga 1930 mm, min višina blazinice 90 mm, dolžina dvigne roke 715-1330 mm in 830-1260 mm, širina med stebri 2780 mm.

Kat. št.: 007935018165

Dostava in montaža nista vključeni v ceno.

Akcijska cena

1.990,00 € + DDV



DVIGALO DVOSTEBERNO SUPERLIFT, 4000 U

Elektrohidravlično, nosilnost 4000 kg, zgornja povezava, zahvaljujoč vgradnji hidravličnih in sinhronizacijskih elementov v zgornji okvir je idealno za servisiranje tudi vozil z nizkim podvozjem. Dvodeline in tridelne roke s širokim razponom dolžin omogočajo asimetrično postavitev vozila na dvigalo, kar pomeni, da lahko dvignete večino vozil od segmentov A ali B, do dolgih kombijev, SEV-jev in terenskih avtomobilov. Oprema vključuje 2 kompleta adapterjev za dvigne blazinice (70 in 200 mm), zaščitne pokrove za roke in zaščito vrat vozila pred poškodbami. Višina dviga 1910 mm, najmanjša višina podloge 110 mm, širina med stebri 2890 mm.

Kat. št.: 007935018175

Dostava in montaža nista vključeni v ceno.

Akcijska cena

2.190,00 € + DDV



DVIGALO DVOSTEBERNO, 5 ton

Elektrohidravlično, nosilnost 5 ton, spodnja povezava, avtomatska sprostitelj blokade, elektromagnetno spuščanje, trostopenjske roke z razponom 890 - 1800 mm, minimalna višina podlog 110 mm, dodatno set poviškov rok višine 70 mm in 100 mm, višina dvigala 2850 mm, višina dviga 1910 mm, širina med stebri 3000 mm, čas dviga in spuščanja <45 s, motor 3 kW.

Kat. št.: 007935013690

Dostava in montaža nista vključeni v ceno.

Akcijska cena

2.950,00 € + DDV



DVIGALO DVOSTEBERNO, 6 ton, zgornja povezava

Elektrohidravlično, nosilnost 6 ton, zgornja povezava, avtomatska sprostitelj blokade rok, vgrajena višinsko varnostno stikalo, elektromagnetno spuščanje, trostopenjske roke z razponom 930 - 1900 mm, minimalna višina podlog 110 mm, dodatno set poviškov rok višine 70 mm in 100 mm, višina dvigala 4500 mm, Višina dviga 1945 mm, širina med stebri 3100 mm, čas dviga in spuščanja <55 s, motor 3 kW.

Kat. št.: 007935013685

Dostava in montaža nista vključeni v ceno.

Akcijska cena

3.689,00 € + DDV



DVIGALO DVOSTEBERNO, 3,2 tone

Primerno za tla s slabšo nosilnostjo, asimetrična izvedba z navojnim vrtenom, spodnja povezava z verigo, sprednje 3-stopenjske roke omogočajo dvig osebnih in večjih vozil (npr. terenska vozila), avtomatsko mazanje glavne matice.

Kat. št.: SDC2306

Dostava in montaža nista vključeni v ceno.

Akcijska cena

2.990,00 € + DDV



DVIGALO DVOSTEBERNO, 3,2 tone

Širina med stebri 2764 mm, višina podlog 90-120 mm, višina dviga 2 m, elektronska sinhronizacija, prekanje nadzernega kabla, hitra zamenjava matice - nova motorna plošča, ki omogoča odstranitev vijaka s sprednje strani stebra, ko steber stoji. krmiljenje dviganja s stikalom, notranji vozički, ki tečejo po namazanih drsnih vodilih, zaščiteni pred zunanjim okoljem, kar zagotavlja daljšo življenjsko dobo drsnih elementov, široka gumijasta zaščitena območja, opremljen z akustičnim sistemom proti ukleščanju prstov - brez mehanskih ščitnikov za noge, kratke 3-stopenjske roke (505-1203 mm) in dolge 2-stopenjske roke (511-914 mm).

Kat. št.: SDE32

Dostava in montaža nista vključeni v ceno.

Akcijska cena

3.250,00 € + DDV



DVIGALO DVOSTEBRNO

Asimetrična postavitev, elektronska sinhronizacija dviga, avtomatsko mazanje navojnega vretena, komplet z avtomatsko blokado ročic. Dvigalo je opremljeno z visokokakovostnimi komponentami, ki zagotavljajo dolgo življenjsko dobo in maksimalno varnost. Geometrija podpornih rok je zasnovana tako, da je mogoče dvigniti tako majhna vozila kot velike limuzine in kombije. Zaradi asimetrične zasnove stebrov se roke ne prekrivajo, kar prihrani veliko časa. Širina med stebri 2600-2700 mm, višina podlog 90-120 mm; 3,5 t- 100-150 mm, višina dviga 2 m, roke spredaj 3,2 t: 555-1100 mm ter 805-1200 mm, roke zadaj 3,5 t: 564-1160 mm ter 922-1460 mm.

Dostava in montaža nista vključeni v ceno.

3,2 t **3,5 t**
Kat. št.: SDX32 **Kat. št.: SDX35**
Akcijska cena **Akcijska cena**
3.490,00 € + DDV **3.890,00 € + DDV**



DVIGALO DVOSTEBRNO, 3,5 tone

Nussbaum

Elektromehansko, nosilnost 3500 kg, asimetrični 2-kratnimi teleskopski roki, idealno za cenovno ozaveščeno in zahtevno avtomobilsko delavnico, prilagodljiva širina vgradnje, enostavna kabelska povezava med stebri se lahko namesti v tla ali prek kabelskega mostu na vrhu med stebri. Čas dviga/spuščanja 88 s, priključek za stisnjen zrak, 220 V vtičnica serijsko vgrajena na stebri, sprednje roke 570-1160 mm, zadnje roke 940-1495 mm, za dvig osebnih avtov, kombijev.

Kat. št.: SL235.6000124D-7016
 Dostava in montaža nista vključeni v ceno.

Akcijska cena
4.349,00 € + DDV

OUTLET - ZADNJI KOSI

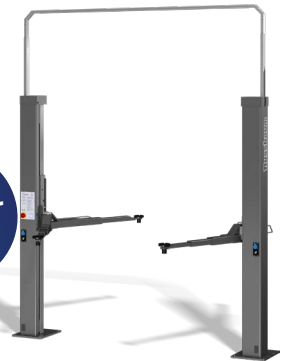

DVIGALO DVOSTEBRNO

Simetrična postavitev, elektronska sinhronizacija dviga, avtomatsko mazanje navojnega vretena, komplet z avtomatsko blokado ročic. Dvigalo je opremljeno z visokokakovostnimi komponentami, za dolgo življenjsko dobo in maksimalno varnost upravljalca. Širina med stebri 4,2 t: 2700-2800 mm; 5,5 t: 3000-3100 mm, višina podlog 115-156 mm, višina dviga 2 m, roke 4,2 t: 705-1330 mm, roke 5,5 t: 705-1790 mm ter 822-1792 mm.

Dostava in montaža nista vključeni v ceno.

4,2 t **5,5 t - po naročilu**
Kat. št.: SDX42LIK **Kat. št.: SDX55LIKTA**
Akcijska cena **Akcijska cena**
4.899,00 € + DDV **8.590,00 € + DDV**



DVIGALO DVOSTEBRNO, 4,5 tone

SPACE

Elektrohidravlično, nosilnost 4500 kg, popolna sinhronizacija med stebri ne glede na razporeditev tovora, samonadzorovana hitrost spuščanja, avtomatsko zaklepanje, štiri tristopenjske roke, ki omogočajo dvig osebnih vozil in kombijev z dolgo medosno razdaljo, hitro menljive podloge, minimalna višina 100 mm, skupna višina 4162 mm, višina dviga 2006 mm, širina med stebri 2670 mm, tristopenjske roke 772-1436 mm.

Kat. št.: SDH370.45LIK
 Dostava in montaža nista vključeni v ceno. Pred nakupom preverite rok dobave.

Akcijska cena
4.290,00 € + DDV



DVIGALO ENOSTEBRNO, 2,5 tone

Mobilno elektrohidravlično dvigalo, elektromehanska višinska ključavnica z električno sprostitvijo, samodejna blokada roke med dvigovanjem, adapterji z gladko nastavitvijo višine nosilca.

Kat. št.: PJ2500M
Akcijska cena
2.699,00 € + DDV



NORTEC PRO

MOBILNO DVIGALO ŠKARJASTO, 3 tone, 1 m dviga

MAGNETI MARELLI

Višina dviga: 105mm-1010 mm, širina ploščadi: 480mm, širina dvigala: 1810 mm, dolžina ploščadi 1480-2080 mm, ELEKTRIČNA varnostna blokada, ne potrebuje priklopa zraka, sistem za spuščanje v sili v primeru izpada električne energije, CE alarm, 2,2 kW, vključena gumi podloga 160 x 120 x 35 mm 4 kos, potrebno 6 l olja.

Kat. št.: 007935011080
 Dostava in montaža nista vključeni v ceno.
Akcijska cena
1.790,00 € + DDV



DVIGALO ŠKARJASTO, 1 m dviga

Elektro-hidravlično dvigalo, nosilnost 3500 kg, z nizkim dvigom z možnostjo premikanja. Stabilna nosilna konstrukcija. Mehansko varovanje z elektronskim sproščanjem, ne potrebuje zraka. Platforme, nastavljive po dolžini, mehansko sinhronizirane. Standardni gumijasti distančniki, varnostne naprave v skladu z EN1493: 2010. Motor 2,2 kW, 400V/50 Hz, višina dviga 110-1000 mm, platforme 1420-1940 mm.

Kat. št.: PN3500D
 Dostava in montaža nista vključeni v ceno. Pred nakupom preverite rok dobave.
Akcijska cena
1.790,00 € + DDV



NORTEC PRO

DVIGALO ŠKARJASTO, 3 tone

Višina dvigala 105 mm-1850 mm, širina ploščadi 660 mm, širina dvigala 2045 mm, dolžina ploščadi 1450-2050 mm, mehansko pnevmatska blokada, CE alarm, 380 V, 2,2 kW, vključno z gumi podlogo 160 x 120 x 35 mm, 4 kos, potrebno 16 l olja.

Kat. št.: 007935011085
 Dostava in montaža nista vključeni v ceno. Pred nakupom preverite rok dobave.
Akcijska cena
2.850,00 € + DDV



MAGNETI MARELLI

DVIGALO ŠKARJASTO, 3 tone

Elektrohidravlično, 4 cilindri, brez mehanske blokade, gladko spuščanje brez dodatnega dviga za odpenjanje blokad, zasnovano za montažo na tla, varno krmiljenje dviga 24 V iz zunanje krmilne omarice s hidravlično napravo za zaščito pred nenadnim uhajanjem olja ali preobremenitvijo, akustični (CE) signal ploščadi ob končni fazi spusta. Nosilnost 3000 kg, motor 2,6 kW, 400 V, višina dviga 112-1900 mm, platforme 1570-2000 mm, 220 V ali 380 V.

Kat. št.: PN3000A

Dostava in montaža nista vključeni v ceno. Pred nakupom preverite rok dobave.

Akcijska cena

2.890,00 € + DDV

**NORTEC
PRO**



DVIGALO ŠKARJASTO, 3,5 tone

Nosilnost 3500 kg, Hyperflow tehnologija s 4 cilindri, brez pnevmatskih blokad, možnost vgradnje na ali v tlak, nastavljiva širina montaže, vsi sorniki z nastavkom za mazanje ploščadi ob končni fazi spusta. Platforme 1460-2160 mm, motor 2,6 kW, 400 V, višina dviga 110-2000 mm, čas dviga 35 sekund, čas spusta 30 sekund.

Omejena zaloga

Kat. št.: JLB035.0021000D-7016

Dostava in montaža nista vključeni v ceno. Pred nakupom preverite rok dobave.

Akcijska cena

6.990,00 € + DDV

Nussbaum



**OUTLET -
ZADNJI KOSI**

DVIGALO ŠKARJASTO, 3,5 tone

Dodatno raztegljive ploščadi, kar omogoča dvig daljših vozil kot npr. podaljšani BMW 7, SUV-ji itd. Višina dviga 2005 mm, višina dvigala 100 mm. Ročica za upravljanje "Nussbaum Commander" omogoča natančno, spremenljivo hitrost spuščanja. Dolžina platform 1550-2320 mm.

Omejena zaloga

Kat. št.: JLB035.0021200D

Dostava in montaža nista vključeni v ceno. Pred nakupom preverite rok dobave.

Akcijska cena

7.399,00 € + DDV

Nussbaum



NAVOZNA RAMPA

Univerzalna gumijasta podloga za škarjasto dvigalo, idealna in primeru dviga športnih avtomobilov, oz. vozil z okvarjenim vzmetenjem. Dimenzije 1000 x 500 x 50 mm.

Kat. št.: GG-D1000.H50

Akcijska cena

79,00 € + DDV

GMT



DVIGALO ŠKARJASTO, 5,5 ton, za optiko

Vgradno ali navozno, z odprtino za sprednje vrtljive plošče, zadnjimi drsnimi ploščami in pnevmatskim kanalskim dvigalom z nosilnostjo 3000 kg. Hidravlični pogon omogoča udobno in ekonomično delovanje - čas dviga v polno višino ne presega 55 sekund, spuščanje po sprostitvi zavor pa ne zahteva električne energije. Poleg tega je žerjav opremljen z LED osvetlitvijo in žičnim daljinskim upravljalnikom, kar omogoča upravljanje žerjava od kjer koli.

Dostava in montaža nista vključeni v ceno. Pred nakupom preverite rok dobave.

S pomožnim dvigalom

Kat. št.: 007935011070

Akcijska cena

7.090,00 € + DDV

Z osnim dvigalom

Kat. št.: 007935018210

Akcijska cena

6.590,00 € + DDV

**MAGNET
MARELLI**



OPTIKA CCD, SPTD2.0WIFI

Nov koncept naprave za poravnavo koles CCD s tabličnim računalnikom preko WIFI povezave, popolna prenova merilnih glav, nov koncept za shranjevanje merilnih glav in spon, popoln prenos programske opreme na iOS in Android z novo grafiko ter animacijo, priložen robustni tablični računalnik Android, možnost dodajanja ene slike z detajli vozila na končno poročilo, možnost pošiljanja končnega poročila stranki neposredno preko e-pošte. Opcijsko: zadnje drsne plošče, 3 točkovne hitre spone in drugo.

Omejena zaloga

Kat. št.: SPTD2.0WIFI

V ceno vključena prvi zagon in šolanje.

Akcijska cena

6.290,00 € + DDV

OPTIKA

SPACE



OPTIKA 3D

3D poravnava koles, megapikselske leče, 3D tarče, kompenzacija z dvigalom, Bluetooth prenos podatkov, vodena programska oprema in oprema za prilagajanje s 3D animiranimi slikami, tipkovnica, daljinski upravljalnik in prikaz na merilnih glavah, shranjevanje položaja kolesa, slovenski jezik. Krmilna enota z računalnikom, TFT monitor 22", tiskalnik, avtomatski polnilnik baterij, 2 senzorja, 3 točkovne sponne s tarčo (za 8-24" platišča), s hitrim vpenjanjem samocentrirnih spon na pnevmatike brez dotikanja kovinskih delov na platišča, par mehanskih obračalnih plošč STDA124 vključno z distančniki, zavorni pedal in držalo volana, WI-FI povezava, libela na tarčah, 2 leti garancije. Kompatibilna z ADAS sistemom TEXA, 2-letna posodobitev baze podatkov.

Kat. št.: ARD32HPR.3

Akcijska cena

11.990,00 € + DDV

**OUTLET -
ZADNJI KOSI**



INDUKCIJSKA PIŠTOLA, 1 kW

Novi model ima snemljiv ročaj, ki omogoča uporabo naravnost na težko dostopnih mestih, vgrajeno LED lučko in vrtljivo ključavnico namesto vijakov za hitro menjavo tuljav. 220V 1F, 4A, 1000W izhodna moč. Dobavljen s 6-delnim kompletom tuljav (št. dela 8682), skupaj z robustno torbo za varno shranjevanje.

Kat. št.: 8681 TC

Akcijska cena

479,00 € + DDV

**LASER
TOOLS**



INDUKCIJSKI GRELNIK, 1,2 kW

Powerduction 10R je zasnovan za gretje, zarjavelih mehanskih delov, kot so obrabljene matice in vijake, v nekaj sekundah. Še posebej se priporoča v avtomobilski, kmetijski, vzdrževalni in kovinski gradnji.

6. tujlav

Kat. št.: 062504 GYS

Akcijska cena

490,00 € + DDV

12. tujlav

Kat. št.: 080195 GYS

Akcijska cena

619,00 € + DDV



INDUKCIJSKI GRELNIK ZA LEPLJENO STEKLO

Moč indukcijskega grelnika 2.400 W, opremljena z induktorjem za odstranjevanje stekel in z gumbom za vklop. Primerno za odstranjevanje lepljenega stekla (spretnja, zadnja in stranska stekla, panoramska streha ...).

OPCIJSKI DODATKI

Nožni pedal - 055490

Induktor za vijake - 053366

Blažina za letvice - 053359

Kat. št.: 048805 GYS

Akcijska cena

645,00 € + DDV



INDUKCIJSKI GRELNIK

Prenosni vodno hlajen indukcijski grelnik z močjo 3,7 kW. Teža 15 kg, dolžina priključnega in indukcijskega kabla je 2 m.

OUTLET - ZADNJI KOSI



Kat. št.: 056992 GYS

Akcijska cena

1.790,00 € + DDV



INDUKCIJSKI GRELNIK, vodno hlajen

Zagotavlja takojšnje in močno ogrevanje jekla, oz. aluminija, opremljen z enoto za hlajenje tekočine v nekaj minutah segreje kovinske dele brez prekinitev. Je bistven pri sprostitvi krmilne zanke, odstranitvi vžigalnih svečk, zarjavelih brisalcev, sprostitvi zarjavelih vijakov, sprostitvi krmilnih krogelnih spojev brez poškodb, sprostitvi zagodenih pogoskih gredi v pestu in odstranitvi izpušnih cevi. Visoke zmogljivosti ogrevanja, visoka varnost, prihranek časa, takojšnje ogrevanje brez plamena, možnost dela v bližini kablov, cevi ali drugega dela, občutljivega na toploto, udobno za uporabo, funkcija PFC.

3,7 kW

Kat. št.: 058583 GYS

Akcijska cena

2.199,00 € + DDV

5 kW

Kat. št.: 055599 GYS

Akcijska cena

2.549,00 € + DDV



VARILNI APARAT MULTIWELD 200M-C

Inverteski, kompakten, enofazni napajalnik za MIG-MAG, polnjeno žico in z elektrodami MMA. Njegov intuitivni vmesnik združuje dva digitalna zaslona, ki ponujata preproste in natančne nastavitve. Ta naprava je opremljena z natančnim sistemom za podajanje žice s štiriin valji ter ojačenim ogrodjem z dvema ročajema. MMA-za oplaščena elektroda, 0,4 mm, 30A-180A, MIG-MAG varjenje, žica 0,6-1,0 mm, 30A-200A.



Kat. št.: 066588

Akcijska cena

549,00 € + DDV



VARILNI APARAT M3 AUTO 230V

E3 GYS AUTO je 200 A enofazni sinergični MIG/MAG inverterski varilni aparat s 3 integriranimi podajalniki žice, posebej zasnovan za kleparske in mehanične delavnice. Opremljen je z zelo intuitivnim barvnim vmesnikom, vari jeklo in aluminij z odličnimi rezultati, tudi na tankih premerih. Integrirane sinergije omogočajo trdo spajkanje z žicami CuSi3 in CuAl8. 3 podajalniki žice zagotavljajo vsestranskost, saj omogočajo uporabo 3 različnih vrst in premerov žice: aluminijasta žica Ø 0,8 in 1,0 mm (Ø 1,2 mm, neintenzivno varjenje), jeklena in nerjavječa žica: Ø 0,6 do 1,0 mm, CuSi in CuAl žica: Ø 0,8 in 1,0 mm.

Kat. št.: 075160 GYS

Akcijska cena

1.849,00 € + DDV



VARILNI APARAT PROTIG 200 AC/DC

PROTIG 200 AC/DC, 10-200 A, za TIG varjenje AC/DC in varjenje z oplaščeno elektrodo (MMA). Uporablja se za spajkanje vseh vrst materialov do debeline 4 mm (jeklo, nerjavno jeklo, aluminij, baker, magnezij in celo titan). Njegova napredna, sekundarna regulacija zagotavlja optimalno stabilnost obloka in konstanten varilni tok v vseh položajih.



Dodatki za TIG - 044678

Kat. št.: 068742 GYS

Akcijska cena

950,00 € + DDV



SPOTTER

GYSPOT 2702 z največjo močjo 2.600 A je idealen izdelek za vlečenje udrtin in ravnanje delov karoserije.

Štirje razpoložljivi načini:

- varjenje z zvezdasto podložko za tolčenje plošč,
- varjenje z valovito žico, idealno za ukrivljene profile (npr. blatniki),
- krčenje, za manjše udarce in zaključna dela,
- primerno za uporabo z grafitnim peresom.

Opremljen s stikalom za prehod v način grafitnega svinčnika. Intuitivno vrtljivo kolesce omogoča uporabniku izbiro izhodne moči in želenega načina. Uporabite ročni način za nadzor postopka varjenja z nežnim potegom sprožilca stroja.

Kat. št.: 055353

Akcijska cena

329,00 € + DDV



ORODJE ZA POPRAVILO VDR TIN

Set za popravilo udr tin brez barve. Idealno dopolnilo vsem sistemom za puljenje udr tin. Glue Puller Pro prilagojen za jeklo in aluminij.



Kat. št.: 058699
Akcijska cena

169,64 € + DDV

PODALJŠEK SET

Set 9 podaljškov različnih dimenzij, 1/4" - 50, 100, 250 mm, 3/8" - 45, 75, 150, 200 mm in 1/2" - 125, 200 mm.



Kat. št.: 911.0009
Akcijska cena

28,00 € + DDV

ORODJE V KOVČKU

Set 171 kosov, 1/4", 3/8", 1/2".



Kat. št.: 07630L
Akcijska cena

69,90 € + DDV

MOMENT KLJUČ

1/2" 40-220 Nm

5 preklopno ragljo L/D.



Kat. št.: 03890L
Akcijska cena

54,90 € + DDV

TERMO KAMERA Z UV LUČJO

Toplotna kamera, ki ustvarja vizualno barvno sliko. Uporablja se lahko za prikaz toplote na vseh vrstah komponent in sistemov. Uporablja se lahko tudi za hitro iskanje vročih in hladnih točk v hladilnih sistemih, klimatskih sistemih, izpušnih, sesalnih kolektorjev, izpušnih sistemov, kolesnih ležajih, zavornih sistemih, električnih vezijh in tudi pnevmatikah dirkalnih avtomobilov.



Kat. št.: 6515
Akcijska cena

399,99 € + DDV

HSS-G SVEDER-SET

19-delni, 1-10 mm, spiralni svedri, prevlečeni s titanovim nitridom.



Kat. št.: 4004
Akcijska cena

21,90 € + DDV

ORODJE ZA PUŠE - FORD / VOLVO

Za odstranjevanje in nameščanje puš in krogličnih zglobov, ne da bi morali z vozila odstraniti noge vzmetenja, pomožne okvirje, vodila in vlečne roke itd. Zasnovan za uporabo na samem vozilu ali na stiskalnici.



Kat. št.: 6163
Akcijska cena

219,00 € + DDV

PODALJŠEK

3/8" set 375/450/600 mm.

Kat. št.: 6855
Akcijska cena

19,95 € + DDV

1/2" set 450/600/750 mm, 3 kosi.

Kat. št.: 6856
Akcijska cena

27,95 € + DDV



SET ZA POŠKODOVANE GLAVE VIJAKOV IN MATIC



Kompakten komplet orodij za odvijanje za različne namene za odvijanje zlomljenih vijakov, čepov in matic s posnetimi glavami. Priloženi svedri za vrtenje v vijak, katere je enostavno odviti s spiralnimi nastavki.



Kat. št.: 70329

Akcijska cena

89,95 € + DDV

PNEVMATSKI VIJAČNIK, KLJUČI ZA PLATIŠČA, PLADENJ S STENSKO URO



Set vsebuje pnevmatski vijačnik 1.600 Nm (515.1200), nasadne ključe za platišča (BT691010) 5 kosov, magnetni pladenj 150 mm (800.0150) 2 kosa, magnetni pladenj 110 mm (BT691159) 2 kosa, stensko uro 400 mm.



ODLIČNA PONUDBA

Kat. št.: 515.1205

Akcijska cena

89,90 € + DDV

KOMPLET POTEZNIH IN TLAČNIH TULCEV



26-delni komplet za hitro in učinkovito demontažo in montažo kolesnih ležajev in puš podvozja. Zmanjša nevarnost poškodb na ležaju in ohišju. Uporaba tlačnih plošč in tulcev je mogoča tudi na delavniški stiskalnici. Obseg dobave: tlačne plošče s 4 stopnjami, tlačne plošče Ø 83 x 20 mm, 4x tlačna vretena, dolžina 45 cm, zunanji premer tlačnih tulcev: 44-82 mm.



Kat. št.: BT672450

Akcijska cena

179,00 € + DDV

PNEVMATSKO KLADIVO



Zračno kladivo profesionalne kakovosti s sprožilcem s spremenljivo hitrostjo, regulatorjem moči in hitro zamenljivo vpenjalno glavo. 2200 udarcev na minuto (bpm). Dolžina hoda 98 mm. Na voljo široka ponudba dodatnega orodja: <https://www.lasertools.co.uk/Product/6031/Air-Hammer>



Kat. št.: 6031 TC

Akcijska cena

99,90 € + DDV

PNEVMATSKI VIJAČNIK

1/2" T-REX



Močan udarni izvijač z 1/2" ročajem in dvosmernim udarnim mehanizmom. Natančen gumb za vklop, leva/desna rotacija. Kompozit - aluminijasto ohišje, le 1,9 kg, maks. navor: 1280 Nm, merjen na nas. ključu, število vrtljajev: 8000, delovni tlak: 6,3 bara.



Kat. št.: 007936331020

Akcijska cena

79,00 € + DDV

PNEVMATSKA RAČNA

1/2"



Navor: 675 Nm, hitrost: 160 vrt/min, priklop za zrak: 1/4", povpr. poraba zraka: 114 l/min ali 77 l/min, delovni tlak: 90 psi (6,3 bara), teža: 1,1 kg.



Kat. št.: 007936331070

Akcijska cena

49,00 € + DDV

BATERIJSKI UDARNI VIJAČNIK

Zmogljivi brezkrtačni motorji, ki se napajajo na 20 V in učinkovita zaščita pred preobremenitvijo, skrita v baterijah, zagotavljajo varno delovanje. Priložen hitri polnillec baterij. Priročno stikalo za hitrost in smer je osvetljeno z diodo. Funkcija "STOP" preprečuje poškodbe navoja in ustavi ključ po odvijanju vijaka. LED osvetlitev. Baterije zdržijo približno 1000 ciklov polnjenja. Tehnični parametri: nazivna napetost (V): 20 V, kapaciteta baterije: 4 Ah (8Ah pri 3/4"), vrsta baterije: Li-Ion 2x, hitrost vrtenja: 1800/1200/900 rpm, frekvenca udarcev: 2200/2000/1800 bpm.

1/2", 620 Nm

Kat. št.: 007936331550

Akcijska cena

209,00 € + DDV



1/2", 1700 Nm

Kat. št.: 007936331570

Akcijska cena

349,00 € + DDV



3/4", 2400 Nm

Kat. št.: 007936331580

Akcijska cena

499,00 € + DDV



DVIGALO NOSILEC ZA MENJALNIK

Nosilnost: 500 kg, vključno z dodatnim nastavljivim nosilcem za poravnavo menjalnika, nožna črpalka, varnostni ventil pred preobremenitvijo, najlonska kolesa, največja višina: 1990 mm, min. višina: 1140 mm.

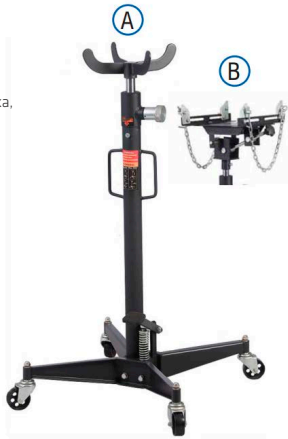

SPIN

Kat. št.: 05.084.05PNEW
Akcijska cena

195,00 € + DDV

STOJALO NOSILEC MOTORJA, VRTLJIV

Zložljivo stojalo za motor 900 kg. Štiri prečni prijemala, pritrjena na ploščo, ki se vrti za 360°. Naprava ima kolesa za enostavno premikanje stojala z motorjem. Tehnični podatki: nosilnost: 550 kg, višina: 815 mm, dimenzije podstavka: 910x840 mm, vrtenje: 360 stopinj, teža: 33 kg.



SPIN

Kat. št.: 05.085.12
Akcijska cena

169,90 € + DDV

DVIGALO ZA MOTOR

Nosilnost 1000 kg, bat z dvojnimi učinkom.



SPIN

Kat. št.: 05.085.08
Akcijska cena

239,00 € + DDV

PRALEC DELOV Z REZERVOARJEM NA KOLESIH, 65 L

Prostornina zbiralnika 50 l s snemljivim pokrovom, maksimalni delovni tlak 0,5 bara, filter in rešetka za dekantacijo, nastavek za pihanje s spiralno cevjo, krtača za najlonskimi ščetinami in PVC cevjo, dolžine 1,5 m.

OPOZORILO!

Ne uporabljajte vnetljivih, jedkih tekočin ali snovi, ki oddajajo strupene hlapce. V skladu s predpisi proizvajalca za pranje mehanskih delov uporabljajte izključno posebne kemične izdelke.



MECLUBE

Kat. št.: 055-1560-000
Akcijska cena

499,00 € + DDV

ODSEŠOVALEC ZA IZPUŠNE PLINE

Dolžina 10 m, 200 °C, premer 100 mm. Z vzmetnim navijalcem in motorjem moči 0,5 kW, dodatno GRNK160100 (112,00 EUR), gumijasta šoba s sesalnim premerom 6,3", cevna spojka s popolnoma tesnim zapiralnim ventilom in dovod sonde za C.O. test. Ta model ima pritrdilno sponko iz kaljenega jekla z vulkaniziranim koncem, kar preprečuje poškodbo izpušne cevi avtomobilov.



WORXY

Kat. št.: GMRF10010
Akcijska cena

1.429,90 € + DDV

REGLOŠKOP ZA MERJENJE SNOPA ŽAROMETOV

Meri odstopanje, naklon in lux intenzivnost halogen, led, led matrix (brez kalibracije z diagnostiko) in ksenon žarometov. Za testiranje položaja halogenskih, led in ksenonskih luči ter jakosti svetlobe. LX zazna tudi jakost svetlobe led in ksenon.



TopAuto

Kat. št.: HBA26DL1LX.V
Akcijska cena

590,00 € + DDV

STISKALNICA, 30 TON

Pnevmatsko hidravlična stiskalnica za vozila, motocikle, kmetijske stroje in industrijsko vzdrževanje. Hod bata 160 mm, najmanjša delovna razdalja 130 mm, največja delovna razdalja 820 mm, pnevmatskohidravlična črpalka, tudi z ročnim upravljanjem, par jeklenih plošč z zarezo »V«, teža 150 kg, mere stiskalnice 590 x 770 x 1760 mm. Opcijsko nožni pedal 03.031.36, set 6 puš za ležaje 03.031.33.



SPIN

Kat. št.: 03.031.32LT
Akcijska cena

749,00 € + DDV

STISKALNICA, 50 TON

Hod bata 180 mm, pomik največ 6 mm/gib, minimalna delovna razdalja 280 mm, maksimalna delovna razdalja 1100 mm, zračno hidravlična črpalka z ročajem (pedal opcijsko), premični bat, par jeklenih plošč z V izrezom.

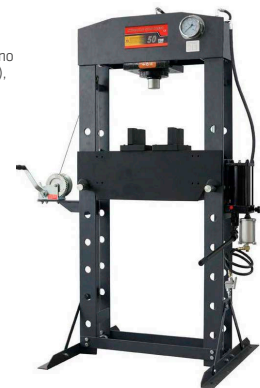

SPIN

Kat. št.: 03.031.37
Akcijska cena

1.295,00 € + DDV

ORODJE ZA STISKALNICO

Set puš, 6 kosov, velika plošča, ložilna prirobnica 2 kosa, 35-502 mm; 50-75 mm, razširi se največ do 250 mm. Uporabljajte z ragljo 1/2" D ali 21 mm nasadnim ali vilicastim ključem.



Kat. št.: 03.031.33

Akcijska cena

178,00 € + DDV



DVIŽNA MIZA, 1000 KG

Idealna za dvig baterij hibridnih in električnih vozil, motorjev in drugo, nožna hidravlična črpalka, sferične kroglice na ploščadi za natančno pozicioniranje, opcijsko kovinski pokrov, maksimalna višina 1800 mm, minimalna višina 500 mm, dimenzije platforme 1300 x 800 x 70 mm, nosilnost 1000 kg, najlon kolesa z zavoro, hidravlična nožna črpalka.



Kat. št.: 05.085.16

Akcijska cena

1.790,00 € + DDV



DVIŽNA MIZA, 350 KG

Nosilnost 350 kg, pedalna črpalka, minimalna višina 390 mm, maksimalna višina 900 mm, mere platforme 815 x 500 x 55 mm, kolesa Ø 127, dimenzije embalaže 900 x 520 x 390 mm.



Kat. št.: 05.084.28

Akcijska cena

529,00 € + DDV



POHIŠTVO

Za postavitev servisne delavnice, podjetja ali domačo delavnico, modularni sistem za shranjevanje, samonosna konstrukcija, ni potrebno dodatno pritrdjevanje, delovni prostor je opremljen z delovno ploščo iz masivnega lesa, debeline 30 mm, s strukturo perforirane stenske plošče za individualno in pregledno urejeno skladiščenje orodij, predali s samozapiralnim sistemom, stenske omare z amortizerji za gladko odpiranje in zapiranje, ponuja dodatne možnosti shranjevanja za optimalno uporabo delovnega prostora, police nastavljive po višini in individualno uporabne, elementi s posamično ključavnico, vse omare z nastavljivimi nogicami, postavitev lastne delavnice po meri, v kombinaciji z drugimi elementi, vključeni LED svetlobni elementi, širina predala (notranja mera): 567 mm, globina predala (notranja mera): 408 mm, višina predala (notranja mera): 10 x 48,5 mm, 2 x 118 mm, 2 x 190 mm, debelina stene telesa: 0,8 - 1,2 mm.



Kat. št.: 80130

Akcijska cena

2.999,00 € + DDV

DELOVNA LED LUČ Z BLUETOOTH ZVOČNIKOM IN MIKROFONOM

Svetilnost 500 Lumnov, 10-vatna COB LED + 1 x 5-vatna LED svetilka, brezstopenjska zatemnitev, Bluetooth zvočnik in mikrofoni, omogoča prostoročno telefoniranje ter poslušanje vaše najljubše glasbe ali drugih vsebin med vašim delom, prikazovalnik za prikaz lumna in stanja napoljenosti, 270° upogljivo magnetno stojalo, zaščiten pred brizgano vodo v skladu z IP65, do 3-urno trajanje svetlenja, ohišje iz odpornega polikarbonata, prevlečeno z visokokakovostno gumo.



OUTLET - ZADNJI KOSI

Kat. št.: 150.4500

Akcijska cena

36,68 € + DDV



DELOVNIŠKA LED LUČ, MINI

Mini lučka za z aluminijastim ohišjem z magnetnim podnožjem in žepno sponko. Dimenzije: 21 mm x 89 mm x 12 mm. Razpon svetilnosti: 100 - 300 lumnov z dolgim pritiskom se vklopi moč svetlobe 500 lumnov za 40 sek. Delovni čas: 1,5 - 3 ure; čas polnjenja: 2 - 2,5 ure. Grajena 600 mAh Li-ion baterija. Polnjenje s polnilnim kablom USB (priložen).

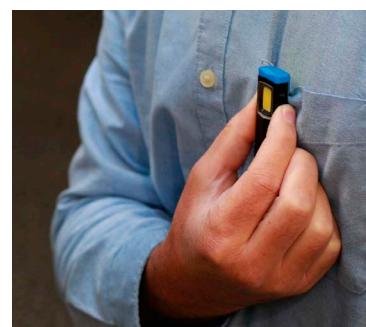

Kat. št.: 8577 TC

Akcijska cena

17,50 € + DDV



DELOVNIŠKA LED LUČ

Svetilnost 500/250 lumnov, tanko steblo, zgornja luč 30 lumnov.

NOVO V PONUDBI



Kat. št.: 007935030230

Akcijska cena

35,00 € + DDV

DELOVNIŠKA LED LUČ, MINI

Z ozko glavo 150/75 lm COB LED SMD TER 30 lm UV, 1200 MAH LI-ION, tanko steblo.



Kat. št.: 007935030220

Akcijska cena

25,00 € + DDV

DELOVNIŠKA LED LUČ

3 W spredaj COBLED z več kot 240 lumnov, zgornja LED z valovno dolžino UV svetlobe 395 ~ 410 nm, zložljiva glava 120°, magnet na spodnjem delu ročaja, viseče kljuko na spodnjem in zgornjem delu ročaja, priključek za polnjenje z indikatorjem napoljenosti. Čas delovanja 2-3 ure, čas polnjenja 3-4 ure, adapter 5V 1A CE mini-USB kabel.



Kat. št.: 007935030020

Akcijska cena

39,00 € + DDV

LUČ ZA POKROV MOTORJA,

220 V

15 W SMD LED, dve stopnji svetilnosti,
500-1150 LUM, nastavljiva širina, kabel 5 metrov.



Kat. št.: 007935030070

Akcijska cena

59,00 € + DDV



LUČ ZA POKROV MOTORJA, AKUMULATORSKA

LED 18 W, svetilnost do 5000 LUM,
6000 K, nastavljiva moč.



Kat. št.: 05.073.53

Akcijska cena

69,90 € + DDV



MENJAVA OLJA V MENJALNIKU

NAPRAVA ZA MENJAVO OLJA V MENJALNIKU

Nova naprava zagotavlja popolnoma avtomatsko in kakovostno zamenjavo olja

- merjenje temperature olja, samodejno zaznava pretok olja;
- baza podatkov, na voljo preko spletnega portala, zagotovi podrobne informacije o ustreznih specifikacijah vozila in servisnih informacijah, kot so vrsta olja, nivo polnjenja, adapter in filter, online osveževanje podatkov;
- natančne tehtnice za merjenje količine olja;
- stekleno okence za pregled čistoče olja;
- tekočina za čiščenje 007950025420- 1 L, 007950025430- 5 L;
- vključen prvi zagon in praktično šolanje za delo z napravo;
- vgrajen tiskalnik;
- garancija 2 leti.

Dodatno opremljen z Wi-Fi modulom
za povezavo do baze podatkov in
prikazom na barvnem zaslonu z
grafičnim prikazovalnikom.

Kat. št.: 007935110955

Akcijska cena

3.315,00 € + DDV

Kat. št.: 00793511060

Akcijska cena

2.590,00 € + DDV



Kat. št.: 007935110955



Kat. št.: 00793511060



SET PRIKLJUČKOV

Dopolnjen 79 delni set priklpov
za menjavo olja v avtomatskih menjalnikih.



OPCIJSKO Z DOPLAČILOM
Nosilna plošča za priključke

Kat. št.: 007935110975

Akcijska cena

1.528,90 € + DDV

Kat. št.: 00793511065

Akcijska cena

204,00 € + DDV



ROČNA ČRPALKA ZA POLNENJE OLJA V MENJALNIK

Idealna za polnjenje menjalnikov, gonil in
diferencialov z oljem, optimalna za težko
dostopna mesta, vključen 20-delni komplet
adapterjev.



Kat. št.: 007935013700

Akcijska cena

139,00 € + DDV



NAPRAVA ZA ZAMENJAVO ZAVORNE TEKOČINE FB30S

Za 5-30 l posode, 3 tlaki 0,4-3,5 bar, hitro in
učinkovito delo s fiksnimi tlačnimi stopnjami, ročni izbor
tlaka med 0,4-3,5 bar. Primerno za vse običajne sisteme
zavor in sklop, odvzem uporabljene zavorne tekočine,
stalni delovni tlak zahvaljujoč elektronski regulaciji tlaka
EDR, primerno za zavorne tekočine z nizko viskoznostjo.
Uporabite lahko različne velikosti pločevinke zavorne
tekočine. Samodejni izklop in zvočni opozorilni signal,
ko je pločevinka prazna. Funkcija sesanja stare tekočine
direktno iz posode vozila.

Kat. št.: 03.9302-3015.4

Akcijska cena

989,00 € + DDV



ZAVORE

NAPRAVA ZA ZAMENJAVO ZAVORNE TEKOČINE

Za 5 l posode, nastavitve spremenljivega tlaka
0,4-3,5 bar, kompaktna oblika, enostavno
upravljanje, primerno za zavorne tekočine z nizko
viskoznostjo, pulzirajoči pretok zavorne tekočine.



Kat. št.: 03.9302-1502.4

Akcijska cena

509,00 € + DDV



MATICA ZA KONUS ZAVORNE CEVI

Zavorne matice 10 x 1 mm: 50x kratke, 20x kratke s
polnim navojem, 20x dolge, 24tpi x 3/8" UNF; 20x dolge,
10 x 1 mm: 15 x kratke, 24tpi x 3/8" UNF; 10x kratke.

Kat. št.: 31881

Akcijska cena

35,00 € + DDV



NAVOJNI VLOŽEK,

M12 x 1,5 mm VAG

Za popravilo navoja na zavornih kleščah.



Kat. št.: 8408-2

Akcijska cena

7,09 € + DDV



ODZRAČEVANJE ZAVOR

Naprava za hitro in enostavno odzračevanje zavornega sistema in sklopke s strani ene osebe. Zavorna tekočina pri odzračevanju teče v zbirno posodo in tako zagotavlja čisto delo. Staro zavorno tekočino je mogoče izsesati iz rezervoarja s pomočjo toge cevi.



Kat. št.: 8066

Akcijska cena

26,90 € + DDV

BRUSNI DISK

Za hitro in enostavno odstranjevanje umazanije in rje s pest koles in zavornih kolutov primerno za pesta koles osebnih vozil, kombijev in MPV do Ø 150 mm, za uporabo z udarnimi in akumulatorskimi vijakniki (max. hitrost 1500 vrt/min).



Kat. št.: 70968

Akcijska cena

44,95 € + DDV



KLJUČ ZA ZAVORNE KLEŠČE

Za demontažo zavornih čeljusti pri menjavi zavornih ploščic, zvez ločenih zavornih čeljusti, 17 delni set posebnih profilov za odvijanje - Audi, Alfa Romeo, BMW, Chrysler, Ford, Mercedes-Benz, MINI, Porsche, Saab, Volkswagen, Opel.



Kat. št.: 74283

Akcijska cena

59,95 € + DDV

KLJUČI ZA PREZRAČEVANJE ZAVOR

Za enostavno odzračevanje hidravličnih sistemov sklopke in zavornih sistemov brez demontaže koles. 6 ključev za odzračevanje zavor, 22-krakih, velikosti: 7 - 8 - 9 - 10 - 11 - 12 mm, 120 cm silikonska cev s protipovratnim ventilom.



Kat. št.: 66516

Akcijska cena

49,00 € + DDV



NAPRAVA ZA MENJAVO ZAVORNEGA TEKOČINE BF-12

Univerzalna pnevmatska naprava za zamenjavo zavorne tekočine. Za popolno zamenjavo tekočine je potreben samo en tehnik. Komplet vključuje servisne adapterje, cevi in dva litrska rezervoarja. Delovni tlak 0,70 - 3,00 bar, dimenzije 25 x 25 x 7,5, 6-litrski rezervoar 5-metrška cev, varnostni ventil 3 bar.



Kat. št.: 007935016730

Akcijska cena

229,00 € + DDV

POKROV ZA ODZRAČEVANJE ZAVOR TESLA

Posebej zasnovan za varno priključitev na rezervoar glavnega zavornega valja Tesla, kar omogoči odzračevanje zavornega sistema z uporabo metode odzračevanja tlaka, ki jo priporoča proizvajalec. Adapter se vrti za 360°, kar olajša delo. Za modele Tesla S & X glejte Laser Part No. 8016.



Model XS, S

Kat. št.: 8016

Kat. št.: 8015

Akcijska cena

39,90 € + DDV



STISKALNICA ZA MENJAVO VZMETI S PEDALOM

Delovni tlak 1200 kg pri 10 bar, idealno za stiskanje vzmetnih nog, pnevmatski pripomoček omogoča zelo udobno delo, varna montaža in demontaža blažilnikov s sistemi vzmetnih nog McPherson, ustrezno za 95 % vseh vozil na tržišču, robustno varovalno ohišje za preprečevanje nezgod, stabilna noga za optimalno stojišče, preprosta in varna uporaba. Nožni pedal za lažje delo.



Kat. št.: 500.8800-2

Akcijska cena

999,00 € + DDV

PODVOZJE

ORODJE ZA STISKANJE VZMETI AMORTIZERJA,

set 3 kosov

Največja obremenitev 1200 kg, varnostne sponke za zadrževanje objemke na vzmeti, razširi se največ do 250 mm, uporabljajte z ragljo 1/2" D ali 21 mm nasadnim ali viličastim ključem.



Kat. št.: 0290 TC

Akcijska cena

69,00 € + DDV

LASER
TOOLS

SET ZA STISKANJE VZMETI

Za namestitvev in odstranitvev vijaičnih vzmeti, največja obremenitev 700kg. Za ročno uporabo.

SW STAHL
PROFI TOOLS

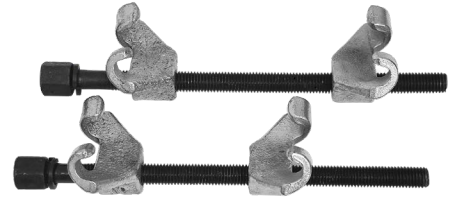

Kat. št.: 10255L

Akcijska cena

32,00 € + DDV

LOČEVALNIK ZGLOBOV

Velikosti: 20 mm, 24 mm, 30 mm, 35 mm in 42 mm. Za uporabo z pnevmatskim klavdom - 6031 LASER (ali podobno). Izdelano iz kroma molibdena.



Kat. št.: 6032 TC

Akcijska cena

84,00 € + DDV

LASER
TOOLS

ORODJE ZA PREVERJANJE ZRAČNOSTI

Tester zračnosti zglobov in pripomoček za odstranjevanje koles osebnih avtomobilov, terenskih vozil in kombijev s premerom koles med 550 mm in 800 mm. Poleg tega se lahko uporablja za testiranje zгиба vzmetenja koles.



Kat. št.: 999 990 0000

Akcijska cena

489,00 € + DDV

MEYLE

OLJNA OPREMA

POSODA ZA POLNJENJE OLJA, 5 l

S tulcem in merilno skalo.



Kat. št.: 3842

Akcijska cena

11,99 € + DDV

LASER
TOOLS

ČRPALKA ZA MAST, ročna

Zagotavlja preprosto uporabo, kar omogoča prilagoditev količine in hitrosti dovajanja maziva vašim trenutnim potrebam, medtem ko dozirate tudi majhne količine brez velikega truda. Kapaciteta rezervoarja 13 kg, delovni zračni tlak 80-115 psi (6-8 kg/cm²), izstopni tlak olja 185-200 psi (13-14 kg/cm²). Izdatki odvisni od frekvence delovanja vzvoda.



Kat. št.: 007935017125

Akcijska cena

105,00 € + DDV

MAGNETI MARELLI

ČRPALKA ZA MAST, pnevmatska

Mazalna črpalka se lahko uporablja samo za uporabo maziva. Trda cev in ročnik za enostavno upravljanje. Za sod 20-60 kg, črpalka 50: 1, dolžina cevi 480 mm, pištola z adapterjem, cev 2 m.



Kat. št.: 007935017140

Akcijska cena

299,00 € + DDV

MAGNETI MARELLI

ČRPALKA ZA MAST, pnevmatska

Črpalka je namenjena predvsem za uporabo v delavnicah in zagotavlja enostavno uporabo, saj vam omogoča prilagajanje količine in stopnje dovajanja maziva vašim potrebam, doziranje tudi majhnih količin brez velikega napora. Kapaciteta rezervoarja 13 kg/22,66 lbs, premer cevi: 1/4 palca, 2,5 m dolžine, delovni tlak: 80-115 psi (6-8 kg/cm²), razmerje 50:1, izstopni tlak olja 4285-5715 psi (350-400 kg/cm²), pretok 400-600 g/min.



Kat. št.: 007935017130

Akcijska cena

219,00 € + DDV

MAGNETI MARELLI

ČRPALKA ZA MAST, ROČNA

Za sod 18-60 kg.



Kat. št.: 016-1152-020

Akcijska cena

159,00 € + DDV

LOVILEC OLJA ZA SOD

Kovinski vrtljiv lijak 20 l, z rešetko Ø 42 L, 750 mm cev z 1" G ventilom, 2" G navojni obroč za povezavo bobna. Opozorilo: ni za zavorna olja, goriva, vnetljive in jedke tekočine.



Kat. št.: 049-1478-000

Akcijska cena

119,00 € + DDV

LOVILEC OLJA Z ASPIRATORJEM

Vakuumsko sesanje za izrabljeno olje. Dodatne dovodne cevi, sond (6 kosov). Stroj, ki ima po dekompresiji samostojno funkcijo, je zasnovan tako, da zamenja motorno olje s primerno sondo (temperatura olja 60-80 °C). Sesalna zmogljivost je 2/3 prostornine rezervoarja.



Kat. št.: 007935016710

Akcijska cena

219,00 € + DDV

LOVILEC OLJA Z MERILNO POSODO

Vakuumska sesalna naprava, ki deluje na principu pnevmatskega črpanja olja iz sistemov za zamenjavo olja. Naprava je sestavljena iz posode iz nerjavečega jekla, znotraj katere se premika gumijasta membrana, ki sesa zavorno tekočino iz vozila. Po polnjenju notranjega rezervoarja do največjega delovnega tlaka naprava deluje neodvisno. Za popolno zamenjavo tekočine je potreben samo en tehnik.



Kat. št.: 007935016720

Akcijska cena

245,00 € + DDV

LOVILEC OLJA

Rezervoar 76 L, delovna temperatura 40 - 60 °C, teža 25 kg, dovod zraka za ¼", vhodni zračni tlak 0,7-8 bar / 10,2 PSI ~ 116 PSI, z razširjenim lijakom za lovljenje olje.



Kat. št.: 007935017095

Akcijska cena

198,00 € + DDV

VOZIČEK ZA SOD OLJA, S ČRPALKO, 200 L

Voziček 180-200 l s črpalko 5:1 in elektronsko pištolo s 4 m cevjo je komplet, ki omogoča prevoz sodov z oljem ali drugim mazivom, zagotavlja transportno varnost, udobje delovanja, popolno strokovnost in visoko raven servisiranja vozil v delavnici. Ta vrsta kompleta je popolnoma samozadostna, delovanje z vgradnjo cevi pa je preprosto, kar poenostavi celoten postopek.



Samo voziček

Kat. št.: 007935017120

Kat. št.: 007935016760

Akcijska cena

449,00 € + DDV

LOVILEC OLJA ZA SOD

Prostornina rezervoarja 90 l z indikatorjem nivoja, prostornina zbiralne posode 20 l z ergonomskim in 360° vrtljivim lijakom z rešetko, pnevmatsko praznjenje zraka (maks. tlak 0,5 bara).



Kat. št.: 045-1460-000

Akcijska cena

359,00 € + DDV

LOVILEC OLJA, talni plastika

Dimenzije 1300 x 680 x 300 mm.

Kat. št.: 03.036.36

Akcijska cena

179,00 € + DDV



LOVILEC OLJA, kovinski

Dimenzije 1350 x 850 x 300 mm.

Kat. št.: 023-1910-000

Akcijska cena

409,00 € + DDV



ČRPALKA ZA ADBLUE ZA SOD

LASER
TOOLS

Električna črpalka (12 V, 230 V) za AdBlue®, zasnovana za namestitve na 205 L sod in IBC rezervoarjih, kjer je dostopna luknja, večja od premera 55 mm. Za priključitev na rezervoarje IBC, opremljene z vijačnim dostopom DN150, uporabite adapter 60527. Dvojna moč - omrežje ali 12 V, kar daje pretok 19 l/min. Primerno tudi za tekočine na vodni osnovi, kot so antifriz in tekočine za pranje vetrobranskega stekla. Priloženi 2 m cev, vrtljiva dozirna soba, bobnasti nastavek 2".



Kat. št.: 7272 TC

Akcijska cena

139,00 € + DDV

ČRPALKA ROČNA ADBLUE PVC

BGS
TECHNIC

Primerna za sode 60 l, 200 l, 220 l, za tekočine AUS32, vodo, maziva, tekočino za pranje vetrobranskega stekla, antifriz, blaga čistila, kmetijske kemikalije in drugo. Dovodni volumen 0,5 l na hod, pretok 20 l/min, priključna sesalna cev 350-980 mm, z 2 m gibljivo cevjo, temperaturno območje od -5 do 45 °C. Glavni materiali: polipropilen, polietilen, fluor elastomerna tesnila.



Kat. št.: 8332

Akcijska cena

39,99 € + DDV

ČRPALKA ZA ADBLUE ZA IBC

MECLUBE

Komplet primeren za polnjenje vozil iz rezervoarjev IBC. Sestavljen iz nosilca za pridrženje rezervoarja, električne črpalke, merilnika pretoka, ročne ali avtomatske sobe, dovodne cevi EPDM 6 m in sesalnih priključkov CDS. Opremljen z digitalnim merilnikom pretoka IN-LINE min-max pretok 10-150 l/min, električno črpalko za Adblue 230 V, 50 Hz, 40 l/min, avtomatsko sobo iz nerjavečega jekla AD80 za AdBlue, zunanji sesalnim priključkom S60x6, antistatično gumijasto cevjo 10 barov za dizelsko gorivo 6 m.



Kat. št.: 097-5611-230

Akcijska cena

649,00 € + DDV

PIŠTOLA ZA POLNJENJE OLJA

MAGNETI MARELLI

Brez digitalnega merilnika, prilagodljiva cev.



Kat. št.: 007935016830

Akcijska cena

49,00 € + DDV

PIŠTOLA ZA POLNJENJE OLJA

MAGNETI MARELLI

Z digitalno skalo, električnim merjenjem, pomnilnikom in avtomatskim ventilom.



Kat. št.: 007935017815

Akcijska cena

79,00 € + DDV

Z digitalno skalo, električnim merjenjem, pomnilnikom in avtomatskim ventilom, predizbira količine.



Kat. št.: 007935017825

Akcijska cena

129,00 € + DDV

ČRPALKA ZA PREČRPAVANJE OLJA 5:1

MAGNETI MARELLI

Črpalka 5:1, 940 mm, omogoča dovajanje olja iz rezervoarja s stisnjanim zrakom, ki ga dovaja kompresor. Naprava je okolju varna in enostavna za uporabo. Primerna je za distribucijo vseh vrst olj in tekočin proti zmrzovanju. Opcijsko matica za montažo na sod.



Kat. št.: 007935017110

Akcijska cena

169,00 € + DDV

OLJNI BAR

3 pipe, digitalni merilec pretoka, z lovilno posodo.

MECLUBE



Kat. št.: 027-1342-C00

Akcijska cena

849,00 € + DDV

ČRPALKA ZA OLJE

MECLUBE

Črpalka z dvojnimi delovanjem, primerna za olja z visoko viskoznostjo (SAE 15-220). Priporočamo jih za polnjenje ali točenje motornih olj, menjalnikov, diferencialov, hidravličnih agregatov ipd. Prostornina rezervoarja 24 l (z indikatorjem nivoja), šoba za točenje olja z gibljivo cevjo in kapalnimi ventili, dovodna cev dolžine 2 m.

Ročna

Kat. št.: 027-1326-000

Akcijska cena

189,00 € + DDV

Pnevmatska

Kat. št.: 027-1305-000

Akcijska cena

230,00 € + DDV



POLNILCI AKUMULATORJA

POLNILEC AKUMULATORJA,

GYSFLASHPRO 53.48 CNT FV, 5-600A

Visoko zmogljiv 50 A polnilnik z inverterno tehnologijo. Omogoča vam ohranjanje 6 V, 12 V, 24 V, 36 V, 48 V, svinčeve ali litijeve baterije pri popolnoma stabilizirani napetosti med diagnostičnimi fazami. Zagotavlja tudi optimalno kakovost polnjenja za vzdrževanje najnaprednejših vozil. Povezljivost USB omogoča 100 % prilagodljivost. Prilagodljiva napetost, polnilnik deluje z napajalno napetostjo med 85 in 265 V.

4 načini uporabe:

- polnjenje: 12-48 V svinčene ali litijeve (LFP) baterije 5-600 Ah,
- diagnostika: podpira do 50 A za akumulatorje vozil 12-48 V, v diagnostični fazi,
- razstavni prostor: zagotavlja baterijo s tokovno kompenzacijo pri uporabi električnih dodatkov demonstracijskega vozila,
- tester: omogoča preverjanje napetosti akumulatorja, oceno zagonskega sistema (zaganjalnik + akumulator) kot tudi stanje alternatorja vozila.

Kat. št.: 025998 GYS

Akcijska cena

750,00 € + DDV



POLNILEC AKUMULATORJA,

GYSFLASH PRO 103.24 CNT

Zasnovan za namestitev na steno ali dvigalo. Polnilnik z inverterno tehnologijo. USB povezljivost omogoča 100 % prilagodljivost, polnjenje 6,12 ali 24 V svinčene ali litijeve baterije od 5 do 1200 Ah. Diagnostika podpira do 100 A akumulatorje za vozila v fazi diagnostike. Razstavni prostor zagotavlja kompenzacijo moči pri uporabi električnih porabnikov razstavnega vozila. Upravlja optimalno polnjenje baterije. Tester omogoča preverjanje napetosti akumulatorja, oceno zagonskega sistema (starter + akumulator) in stanje alternatorja vozila. Prilagodljiva napetost FV, polnilnik deluje z napajalno napetostjo med 85 in 265 V. Prisotni funkciji »Auto-Detect« in »Auto-Restart«.

Kat. št.: 025684 GYS

Akcijska cena

789,00 € + DDV



POLNILEC AKUMULATORJA,

GYSFLASH PRO 123.12 CNT

Zasnovan za namestitev na steno ali dvigalo za avtomobile z močjo 120 A. Polnilnik z inverterno tehnologijo. Omogoča ohranjanje 12 V svinčeve ali litij baterij (litij - ionski standard + litij - fer fosfat) pri popolnoma stabilizirani napetosti med diagnostičnimi fazami. Zagotovil bo najboljši cikel polnjenja, priporočljivo za vzdrževanje najnaprednejših vozil na trgu. Polnjenje za 12 V svinčene ali litijeve baterije od 5 do 1500 Ah, diagnostika podpira do 120 A akumulatorje za vozila v fazi diagnostike. Razstavni prostor zagotavlja kompenzacijo moči pri uporabi električnih porabnikov razstavnega vozila. Tester omogoča preverjanje nape-tosti akumulatorja, oceno zagonskega sistema (starter + akumulator) in stanje alternatorja vozila. Prilagodljiva napetost FV, polnilnik deluje z napajalno napetostjo med 85 in 265 V. Prisotni funkciji »Auto-Detect« in »Auto-Restart«.

Kat. št.: 025677 GYS

Akcijska cena

789,00 € + DDV



POLNILEC AKUMULATORJA,

GYSFLASH PRO 102.12 HF

Zelo močan inverterški akumulatorski polnilnik, ki lahko napaja do 100 A. V fazi diagnostike ohranja popolnoma stabilno napetost baterije. Zasnovan za vgradnjo na steno ali dvigalo. Polnjenje 12 V baterije (svinčna kislina/ AGM/gel) od 20 do 1200 Ah. Diagnostika podpira do 100 A 12 V baterij za vozila v diagnostični fazi. Polnilnik prilagodi v stabilizirano napajanje z napetostjo in nastavljamim največjim tokom.

Kat. št.: 029606 GYS

Akcijska cena

595,00 € + DDV



POLNILEC AKUMULATORJA,

GYSFLASH PRO 101.12 CNT

Ležeča izvedba, močan polnilnik 100 A z inverterno tehnologijo, v robustnem in gumijasto zaščitenem ohišju. Zagotavlja visoko stabilnost 12 V napetosti svinčenih in litijevih baterij (litij - ionski standard + litij - fer fosfat) pri izvajanju diagnostične funkcije na vozilu.

Kat. št.: 026988 GYS

Akcijska cena

595,00 € + DDV



POLNILEC AKUMULATORJA,

GYSFLASH PRO 121.12 CNT

Ležeča izvedba, močan polnilnik 120 A s pretvorniško tehnologijo, v robustnem in gumijasto zaščitenem ohišju. Zagotavlja visoko stabilnost 12 V napetosti svinčenih in litijevih baterij (litij - ionski standard + litij - fer fosfat) med izvajanjem diagnostičnih funkcij na vozilu. Najnaprednejši cikli polnjenja in vzdrževanja za najsodobnejše akumulatorje v vozilu USB, vrata za popolno prilagodljivost, polnjenje polnilnega programa, shranjevanje zgodovine polnjenja, priključitev dodatnih modulov na vrata SMC (tiskalnik, čitalnik črtne kode ...).

Kat. št.: 026971 GYS

Akcijska cena

709,00 € + DDV



POLNILEC AKUMULATORJA

BATIUM 7.12

230 V, 105 W, za 6-12 V, za akumulatorje od 15-130 Ah, polnilna napetost 3A-7A.GEL/AGM/VRLA/ LIQUIDE. Pametni polnilnik z mikroprocesorjem, ki nenehno analizira stanje baterije in uravnava polnjenje glede na potrebe baterije. Zagotavlja 100 % polnjenje (krivulja IwUoU) od 1 V dalje. Zaščita elektronike vozila - ni potrebe po izklapljanju akumulatorja. Batium lahko obnovi sulfatirane baterije, ki jih ni mogoče ponovno napolniti z normalnim polnjenjem.

Kat. št.: 024496 GYS

Akcijska cena

89,90 € + DDV



POLNILEC AKUMULATORJA,

BATIUM 15.24

6-12 V, 24 V, 35-225 Ah, z avtomatskim polnjenjem, 50 % krajši čas polnjenja v primerjavi s tradicionalnimi polnilniki. Batium zagotavlja izjemno hitro in varno polnjenje ter konstantno povprečen tok med »boost« fazo. Obenem zagotavlja 100 % napolnjenost vseh svinčenih baterij (krivulja IwUoU). Nenehno analizira stanje baterije in uravnava polnjenje glede na potrebe baterije. Globoko izpraznjene baterije, ki so še vedno v dobrem stanju, bi lahko imele napetost do 1 V.

Kat. št.: 024526 GYS

Akcijska cena

159,00 € + DDV



UNIVERZALNI VOZIČEK

3 police, 1 izvlečni predal za tipkovnico, držalo za rolo, 3 koluti jeklene vrvi, 3 stranske posode za potrošni material, predal za druge naprave s ključem, 2 fiksni in 2 vrtljivi kolesi z zavoro, mere: 48x60x107 cm, teža: 37 kg.

Kat. št.: 05.088.105

Akcijska cena

290,00 € + DDV



SPIN

POLNILEC AKUMULATORJA, 12 A

GYSFLASH 12.12 je zasnovan z napredno tehnologijo, ki omogoča polnjenje vseh vozil z 12V napetostjo. Kapaciteta polnjenja od 20 do 250 Ah (330 Ah pri vzdrževanju polnjenja). Praktičen način 12 A "Power Supply" za vzdrževanje optimalne napoljenosti zimskih ali demonstracijskih vozil. Opremljen z visoko občutljivim senzorjem za samodejno prilagajanje parametrov polnjenja glede na temperaturo okolja. Obnovi tudi globoko izpraznjene baterije (SOS Recovery). Izboljša življenjsko dobo baterije zahvaljujoč načinu »Osveži«. Popolna zaščita: pred kratkim stikom, zamenjavo polarnosti in preobremenitvijo.

Kat. št.: 029392 GYS

Akcijska cena

99,00 € + DDV



GY S

POLNILEC AKUMULATORJA, 12 A

Primeren za Li-Ion, svinčeve, EFB, AGM, GEL, VRLA akumulatorje. Napetost 6 V ali 12 V. C40-polnilni tok do 5 A, 120 Ah (pri 12 V); C80-polnilni tok do 15 A, 14-400 Ah (pri 12 V). Vgrajen mikroprocesor zagotavlja hitrejše polnjenje - v primeru izpada električne energije se zadnja nastavitve shrani. Samodejni izklop v primeru pregretja ali kratkega stika ter zaščito pred zamenjavo polarnosti. IP65 zaščiten pred prahom in vodnim curkom.

Kat. št.: 0189921040

Akcijska cena

69,90 € + DDV

C80-LI

Kat. št.: 0189921080

Akcijska cena

139,25 € + DDV

**NOVO
V PONUDBI**



BOSCH

BOOSTER,

12 V, MINI NOMAD PRO 700

2000 A, 600 A, USB, 6 Ah. Vgrajena litijeva baterija, ki ima izjemno razmerje med močjo in velikostjo za zagon 12 V bencinskih in dizelskih motorjev. Zagonski tok maksimalno 1500 A, LED lučka, USB priključek 2 x 2,1 A in 1 x 10 A (za napajanje elektronskih naprav).

Kat. št.: 027510GYS

Akcijska cena

139,99 € + DDV



GY S

BOOSTER,

12 V, GYSPACK 600

Takojšen zagon vseh osebnih avtomobilov bencinskih ali dizelskih, 12V DC napajanje, kompakten in lahek (6,5 kg), prenosen. Funkcija notranjega testiranja baterije, označuje stanje napoljenosti, z 3 LED diodami za optimalno uporabo. Zmogljiva integrirana baterija 22 Ah, s katero postane GYSPACK 600 zelo uporaben prenosni 12 V napajalnik za številne električne naprave.

Kat. št.: 027336GYS

Akcijska cena

109,00 € + DDV



GY S

BOOSTER,

12/24 V, STARTPACK

Zasnovan za profesionalno uporabo v težkih okoljih, z dvema vgrajenima visoko zmogljivima baterijama 22 Ah zagotavlja visoko moč pri 12 V in 24 V za pogon vozil od osebnih avtomobilov do tovornjakov in avtobusov. 12 V - 3200 A, 24 V - 1600 A, vgrajeni samodejni polnilnik zagotavlja hitro polnjenje notranjih baterij, bakreni kablji 2 x 1,80 m, Ø 25 mm², izolirane 600 A sponke. Zvočni alarm v primeru napačne polarnosti. Omogoča tudi 12 V DC napajanje prenosnih naprav.

Kat. št.: 025448GYS

Akcijska cena

359,00 € + DDV



GY S

TESTER AKUMULATORJA, ZAGANJAČA IN ALTERNATORJA

Za preizkušanje 12 V, svinčenih, AGM in GEL start-stop AGM EFB baterij, ter 12 V, 24 V zaganjača in alternatorja. Zagotavlja hitro, enostavno in cenovno ugodno rešitev za preverjanje akumulatorja in odkrivanje napak v sistemu za zagon ter polnjenje. Brezplačne posodobitve preko USB kablja, priložene 3 role papirja.

Kat. št.: BT780

Akcijska cena

175,00 € + DDV



Foxwell

KOMPLET ADAPTERJEV ZA TESTNE KABLE GRT, 16 kosov

Komplet se prilega 4 mm banana multimetrskemu testnemu kablu, vsebuje 7 moških in ženskih terminalov, specifičnih za konektorje, ki omogočajo varno in neškodljivo povezavo multimetra. Vključene velikosti terminalov: velikosti ploščate lopate 0,8, 1,2, 2,0, 2,5, 3,0, 5,0 in 6,0 mm, 1x igelno testno sondo in 1x pierce sondo. Idealno za sondiranje tokokrogov za preverjanje upora in napetosti. Zagotavlja dobro varno povezavo.

Kat. št.: 8603 TC

Akcijska cena

28,00 € + DDV



**LASER
TOOLS**

DIAGNOSTIKA

TEHNIČNI PODATKI ZA SERVISIRANJE IN POPRAVILA VOZIL, HAYNES PRO RETIS

Enoletna naročilna za tehnične informacije za osebna vozila (opcija tovarni program). Sistem vsebuje informacije o identifikaciji vozila, rednih pregledih, informacijah o izvedenih prilagoditvah, mazivih in tekočinah, tehničnih podatkih o motorju in njegovih prilagoditvah, tehničnih risbah, enotah za krmiljenje motorja, lokacijah komponent in drugo.

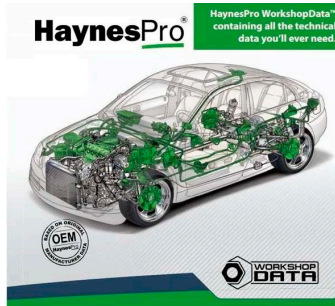

Kat. št.: 099992670300

Akcijska cena

429,00 € + DDV

AUTODATA ONLINE ZA 1 ENOTO

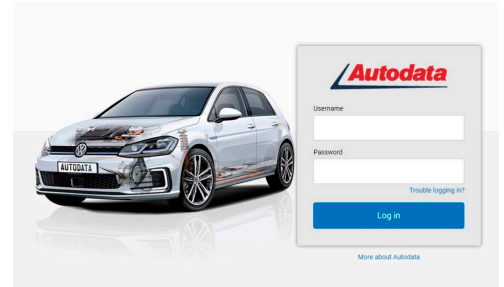

Kat. št.: 09999269500

Akcijska cena

590,00 € + DDV

VIDEOSKOP FOXWELL VS300



Z videoskopom boste enostavno našli najbolj skrite napake, do katerih mehanikovo oko ali otip ne sežeta. Sonda z miniurno kamero (premer 5,5 mm) je narejena tako, da je mogoče lečo kamere speljati okoli vogala ali skozi majhne odprtine. To ji omogočata tudi odpornost na tekočine in vgrajena lučka LED. Videoskop pride serviserjem prav pri najrazličnejših opravilih, saj jim prihrani ogromno časa. S kamero je na primer mogoče preprosto preveriti ohranjenost notranjosti cilindrov, saj miniurno sondo potisnemo kar skozi odprto vžigalne svečke, ogrevalne sveče ali injektorja.



Kat. št.: VS300

Akcijska cena

39,00 € + DDV

I50PRO



Namenjen je vsem tistim, ki v delavnici potrebujejo manjšo sekundarno napravo za hitrejšo rokovanje, ter so osredotočeni na storitve hitrega servisa – menjava olja in drugih tekočin, servisiranje akumulatorja, zavor, odpravljanje blažjih tehničnih napak, brisanje vseh napak na vozilu, nastavitve senzorja volana, DPF, dostop do podatkov ECU, grafični prikaz, VIN branje in drugo.

5,5" TFT zaslon na dotik, 32 GB notranji spomin in OBD povezava preko diagnostičnega kabla.

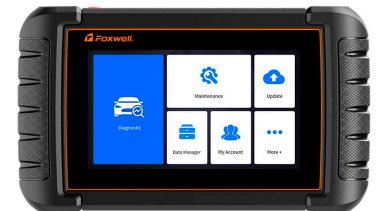

Kat. št.: i50Pro

Akcijska cena

399,00 € + DDV

I70BT



i70BT je na novo razvit diagnostični skener z brezžičnim VCI Foxlink I. Podeduje enake Foxwellove prednosti pri diagnostični tehnologiji avtomobilskih napak, kot so pokritost več proizvajalcev, servisne funkcije in natančni testni podatki, zaradi česar je popolno orodje za zaposlene garaže ali delavnice, ki potrebujejo najnovejšo tehnologijo po neprekosljivi vrednosti.

Zaslon 7", Android 9.0, pomnilnik 1 GB, shramba 32 GB, Bluetooth 4.0, WIFI, 3-letna brezplačna posodobitev programske opreme, 35 servisnih funkcij, dimenzije 205 x 135 x 30 mm. Med prednosti naprave gotovo sodi glede na zmogljivosti zelo ugodna cena, v katero je vključeno triletno brezplačno posodabljanje podatkov.



3-letna brezplačna nadgradnja

Kat. št.: i70BT

Akcijska cena

499,90 € + DDV

I70PRO-S



Najnovejša optična tablična diagnostika i70Pro zagotavlja hitrejšo in pametnejšo diagnozo za delavnice in tehnike. Z nadgradnjo strojne in programske opreme lahko tehnično osebje zdaj pristopi k težavam z večjo hitrostjo in natančnostjo ter pripravi izčrpan, strokovno poročila. Zaslon z diagonalno 8", barvni LCD zaslon, 1280 x 800 slikovnih pik, občutljiv na dotik z rokvavicami, operacijski sistem Android, stiri jedrni procesor, 1,3 GHz, pomnilnik 2GB DDR3L, trdi disk SSD 32GB, komunikacijski vmesnik, vgrajen WIFI 802.11 b/g, brezžični LAN mikro USB 2.0 OTG, USB 2.0 HOST, standard Bluetooth 4.0 (10-20 m), HDMI, kamera s 5 milijoni slikovnih pik obrnjena nazaj, baterija 8000 mAh, litij - polimerna baterija, polnjenje preko 5 V AC/DC napajalnika.



3-letna brezplačna nadgradnja

Kat. št.: I70PRO-S

Akcijska cena

799,00 € + DDV

I80II-S



Novo izdani Foxwell i80II z večopravilnim operacijskim sistemom Android 9.0, 10,1-palčnim barvnim LCD zaslonom na dotik, obsežno pokritostjo in diagnostiko na ravni OE je zgrajen za maksimalno udobje in učinkovitost med diagnosticiranjem ter servisnim delom. Pokriva preko 90 evropskih, azijskih in ameriških znamk vozil - 1920x1200 slikovnih pik, občutljivost na dotik z rokvavicami, operacijski sistem Android, šest jedrni procesor, 2.0 GHz, pomnilnik 4 GB, 128 GB spomina, komunikacijski vmesnik WIFI IEEE 802.11 a/g/b/n brezžični LAN, micro USB 2.0 OTG, USB 2.0 HOST standard, Bluetooth 5.0, HDMI, kamera s 13 milijoni slikovnih pik, LED svetilka, litijska polimerna baterija, polnjenje preko 12V/3A DC napajalnika.



Kat. št.: I80II-S

Akcijska cena

990,00 € + DDV

OSCILOSKOP, 4-kanalni



OS200 je zmogljivo diagnostično orodje in je opremljeno z več kot 80 vodenimi testi. Nenehno se razvija, da se zagotovi skladnost z najnovejšo tehnologijo vozil, tehničnimi informacijami in osebnim znanjem.



Kat. št.: OS200

Akcijska cena

590,00 € + DDV

NAVIGATOR TXT MULTIHUB

Vmesnik uporablja napredno povezljivost, mehanikom z veliko prilagodljivostjo in hitrostjo omogoča delo na vseh vrstah vozil. Orodje komunicira z zaslonko enoto prek modula Wi-Fi za diagnosticne operacije, ki uporabljajo standard CAN, CAN FD in DoIP. Omrežni kabel (Ethernet) je rezerviran za operacije DoIP (ISO13400), Bluetooth modul za konvencionalne diagnoze, USB vtičnica za vse vrste diagnoz, vključno s Pass-Thru (SAE J2534-1 in SAE J2534-2). Opremljen je z operacijskim sistemom Linux, ki mu omogoča veliko uporabnost in možnost razvoja ter prilagajanja novim funkcijam v prihodnosti. Poleg tega Linux izboljša svojo informacijsko varnost in učinkovitost zaradi komunikacije v pametnem načinu. Vmesnik samodejno preklopi kanale glede na dinamiko delavnice in vrste diagnoze ter vedno izbere najboljšo povezavo, ki je na voljo brez posredovanja mehanika. Ohišje je odporno na vodo, prah, udarce, vgrajen ekran pa prikazuje napetost na vozilu in status povezave.

TEXA

Omejena zaloga

Brez programske opreme.

Kat. št.: D155A0

Akcijska cena

1.490,00 € + DDV



ADAS RCCS 3 Z MONITORJEM

TEXA

RCCS 3 z monitorjem je rešitev Texe za nastavitve radarjev, lidarjev, kamer in senzorjev preko digitalne predstavitve plošč. Opremljen je s 75-palčnim zaslonom HD, ločljivostjo 4K, ki vedno ponuja optimalen zaslon in ustreza razmerju 1:1 v skladu s specifikacijami tabel vsakega proizvajalca. Ne deformira ali spreminja velikosti slik. V ceni vključen prvi zagon in solanje za delo z napravo.

Omejena količina

Kat. št.: S1261F

Akcijska cena

8.890,00 € + DDV



PREIZKUŠEVALEC NAPETOSTI

2 kosa - 140/190 mm, 120-250 V.

BGS
technic



Kat. št.: 721 BGS

Akcijska cena

3,83 € + DDV

MULTIMETER

BRILLIANT
TOOLS

Dovoljeno ustrezno mednarodnim standardoma: EN 61326-1: 2013 in EN 61326-2-2: 2013, direktiva o elektromagnetni združljivosti električnih in elektronskih izdelkov 2014/30/EU, zaščita pred preobremenitvijo pri merjenju napetosti AC/DC, toka AC/DC, upornosti, kapacitet, diode, logističnega testa in preverjanjem prehodnosti, obvestilo pri slabi bateriji za njeno pravočasno zamenjavo, vključno z 9 V blok baterijo.



Kat. št.: BT122900

Akcijska cena

15,50 € + DDV

ROKAVICE, set 100 kosov

Nitrilne rokavice primerne za delo z olji, mazivi in kemikalijami. Rokavice imajo visoko mehansko trdnost. Ne vsebujejo alergenov. Rokavice so izjemno mehke, prožne in vzdržljive z možnostjo obojestranske uporabe.

MAGNETI
MARELLI



Kat. št.:

M - 099700141000

L - 099700141020

XL - 099700141040

XXL - 099700141040

Akcijska cena

11,50 € + DDV

DVIGALKA KROKODIL, 3 tone

Širina 344 mm, bruto teža 34 kg, višina dviga 75mm - 510 mm, dolžina 648 mm.

BGS
technic



Kat. št.: 7873 BGS

Akcijska cena

219,95 € + DDV

MAST ZA MONTAŽO PNEVMATIK

KS
TOOLS



Kat. št.: 100.4010

Akcijska cena

17,00 € + DDV

ČOPIČ ZA MONTAŽNO PASTO

Širina 344 mm, bruto teža 34 kg, višina dviga 75mm - 510 mm, dolžina 648 mm.

BGS
technic



Kat. št.: 4803 BGS

Akcijska cena

6,59 € + DDV

PRIČAKUJEMO VAS V POSLOVALNICAH PO VSEJ SLOVENIJI

PE Ljubljana-Dobrunje / Litijska cesta 261a / 01 542 80 70

PE Ljubljana-Brod / Marinovševa ulica 1 / 01 511 01 63

PE Ljubljana-Rudnik / Peruzzijska ulica 84/a / 01 541 44 78

PE Ljubljana-Vič / Tržaška cesta 286d / 01 422 86 75

PE Celje / Mariborska cesta 86 / 03 490 13 20

PE Maribor / Meljska cesta 62 / 02 252 68 43

PE Lucija / Liminjanska cesta 119 / 05 671 24 67

PE Jesenice / Cesta Maršala Tita 18 / 04 583 61 20

PE Prevalje / Spodnji kraj 52 / 02 824 09 70

PE Velenje / Prešernova cesta 9a / 08 205 53 52

PE Novo mesto / Ljubljanska cesta 32 / 07 292 63 00

PE Domžale / Ljubljanska cesta 119 / 08 205 57 80

PE Postojna SCHUMI / Kosovelova ulica 10/b / 05 720 37 75

PE Litija ALF AVTO / Savska cesta 1 / 01 898 01 88

PE Kranj / Koroška 53a / 04 252 15 19

PE Idrija POLTRINI / Kosovelova ulica 9 / 05 372 26 60

PE Dravograd OLJNI CENTER IN AVTODELI / Mariborska c. 38 / 02 871 03 50

PE Maribor IZI AVTODELI / Šentiljska cesta 40 / 02 252 40 88

PE Kozina SCHUMI / Bazoviška cesta 16a / 070 868 968



www.ist.si



info@ist.si



01 542 80 80

I.S.T.
Avtodeli d.o.o.